



# SCHLAGE CONNECT™

Touchscreen Deadbolt with Alarm

User Guide



ALLEGION™

# CONTENTS

Warranty and FCC/IC Statements.....	3	Programming the Alarm.....	8
Lock Setup.....	3	Powering the Alarm.....	8
Lock Parts.....	4	Alarm Setting Descriptions.....	8
Replacing the Batteries .....	4	Changing the Alarm Mode .....	9
Locking and Unlocking .....	5	Adjusting the Sensitivity Level .....	9
Locking from the Outside.....	5	My Codes .....	10
Locking from the Inside.....	5	Best Practices.....	10
Unlocking from the Outside.....	5	Default Codes Locations.....	10
Unlocking from the Inside .....	5	Factory Default Reset.....	12
Cleaning the Lock.....	5	Emergency Key Override .....	12
Programming the Touchscreen.....	6	Z-Wave .....	13
Tips for Successful Programming .....	6	Troubleshooting.....	14
Programming Descriptions.....	6		
Programming Procedures.....	7		

## NEED HELP?

Please call customer support before returning the product to the store.

Toll-Free Calling From: U.S.A.: (888) 805-9837

Canada: (800) 997-4734

Mexico: 018005067866

Visit our web site for videos, FAQs and more: [answers.schlage.com](http://answers.schlage.com)

## REGISTER YOUR PRODUCT

Document your purchase and register your warranty at [RegisterMySchlage.com](http://RegisterMySchlage.com), or use the included registration card.

## WARRANTY AND FCC/IC STATEMENTS

### Lifetime Limited Mechanical and Finish Warranty and 3-Year Limited Electronics Warranty

Subject to the terms and conditions of the warranty, Schlage extends a lifetime limited mechanical and finish warranty and a three-year limited electronics warranty to the original consumer user ("Original User") of our Schlage brand product ("Product") against defects in material and workmanship, as long as the Original User occupies the residential premises upon which the Product was originally installed. See [answers.schlage.com](http://answers.schlage.com) for specific warranty details and limitations, or contact Schlage Customer Service at (888) 805-9837 in the U.S. and Canada or (800) 506-7866 in Mexico for assistance.

### FCC Interference Statement

This equipment has been tested and found to comply with the limits for a Class B digital device, pursuant to Part 15 of the FCC Rules. These limits are designed to provide reasonable protection against harmful interference in a residential installation. This equipment generates, uses and can radiate radio frequency energy and, if not installed and used in accordance with the instructions, may cause harmful interference to radio communications. However, there is no guarantee that interference will not occur in a particular installation. If this equipment does cause harmful interference to radio or television reception, which can be determined by turning the equipment off and on, the user is encouraged to try to correct the interference by one of the following measures:

- Reorient or relocate the receiving antenna.
- Increase the separation between the equipment and receiver.
- Connect the equipment into an outlet on a circuit different from that to which the receiver is connected.
- Consult the dealer or an experienced radio/TV technician for help.

This device complies with Part 15 of the FCC Rules.

# LOCK SETUP

Follow these steps to get your lock set up and ready to use. If you would like to use a home automation system to enable remote control of the lock, refer to **Enrolling on a Z-Wave Network** on page 13.

## 1 Decide what length you want the User Codes for the lock to be.

You can set User Codes to be from 4 - 8 digits in length. The default length is 4 digits. All User Codes must be the same length. Any time you change the User Code length, all current User Codes will be deleted from the lock.

- See **Change User Code Length** on page 7.

## 2 Add/Delete User Codes.

The lock comes preset with two unique User Codes. You can either use these codes or remove them and program your own codes.

- See **Add User Code** and **Delete User Code** on page 7.

## 3 Decide if you want to use the Auto-Lock feature or not.

When the Auto-Lock feature is enabled, the lock will automatically relock itself 30 seconds after being unlocked.

- See **Enable/Disable Auto-Lock** on page 7.

## 4 Turn on the alarm and decide which mode you want to use.

The alarm is turned off by default. If you want to use the alarm, you'll need to turn it on and decide on a mode.

- See **Programming the Alarm** on page 8.

### ⚠ PLEASE KEEP THIS GUIDE ⚠

This guide contains important information about your lock!

- Default User Codes and Programming Code are located on the sticker on the back of this guide! You will need these if you ever need to reset your lock back to factory default settings!
- The sticker also contains your serial number, which may be needed for warranty and customer service support.
- Instructions for adding and deleting User Codes, changing the lock behavior, troubleshooting, customer service and more are explained in this guide!

Operation is subject to the following two conditions:

1. This device may not cause harmful interference, and
2. This device must accept any interference received, including interference that may cause undesired operation.

Changes or modifications not expressly approved by the party responsible for compliance could void the user's authority to operate the equipment.

#### RF Exposure

To comply with FCC/IC RF exposure requirements for mobile transmitting devices, this transmitter should only be used or installed at locations where there is at least 20 cm separation distance between the antenna and all persons.

Under Industry Canada regulations, this radio transmitter may only operate using an antenna of a type and maximum (or lesser) gain approved for the transmitter by Industry Canada. To reduce potential radio interference to other users, the antenna type and its gain should be so chosen that the equivalent isotropically radiated power (e.i.r.p.) is not more than that necessary for successful communication.

This Device complies with Industry Canada License-exempt RSS standard(s). Operation is subject to the following two conditions: 1) this device may not cause interference, and 2) this device must accept any interference, including interference that may cause undesired operation of the device.

# LOCK PARTS

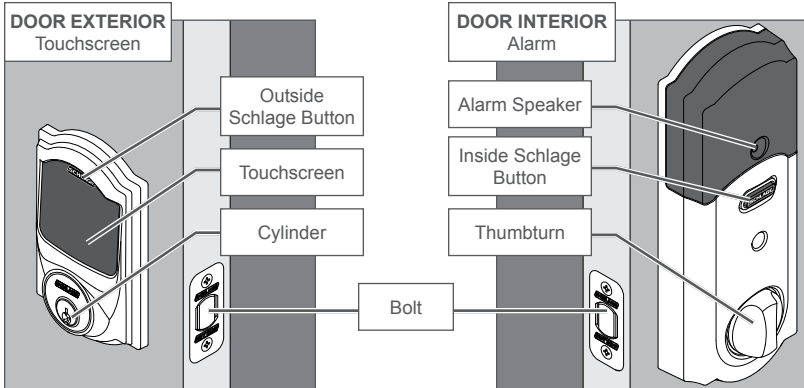

- |                               |   |
|-------------------------------|---|
| <b>Inside Schlage Button</b>  | <ul style="list-style-type: none"> <li>• Located on the inside of the door.</li> <li>• Has three distinct lights.</li> <li>• Used to program the alarm. <b>See Programming the Alarm on page 8.</b></li> <li>• Does not lock or unlock the door.</li> </ul> |
| <b>Thumbturn</b>              | <ul style="list-style-type: none"> <li>• Used to lock and unlock manually from the inside.</li> </ul>   |
| <b>Outside Schlage Button</b> | <ul style="list-style-type: none"> <li>• Located on the outside of the door.</li> <li>• The first button you will press when entering a User Code and in the programming process.</li> <li>• Press to exit programming mode immediately.</li> </ul>         |
| <b>Touchscreen</b>            | <ul style="list-style-type: none"> <li>• Remains unlit until the Outside Schlage Button is pressed.</li> <li>• Located on the outside of the door.</li> <li>• Used to enter codes for programming and unlocking.</li> </ul>                                 |
| <b>Cylinder</b>               | <ul style="list-style-type: none"> <li>• Used to unlock only in emergency situations. <b>See Emergency Key Override on page 12.</b></li> </ul>  |
| <b>Alarm Speaker</b>          | <ul style="list-style-type: none"> <li>• Sounds alarms based on the chosen settings. <b>See Programming the Alarm on page 8.</b></li> </ul>   |
| <b>Bolt</b>                   | <ul style="list-style-type: none"> <li>• Automatically extends and retracts when the touchscreen is used.</li> <li>• Manually extends and retracts when the thumbturn is rotated.</li> </ul>  |

# REPLACING THE BATTERIES

1. Replace the batteries in your lock at the same time each year that you test and replace the batteries in your smoke alarms. This will ensure continued reliable operation.
2. Use four high-quality alkaline AA batteries for replacement. Lithium batteries may cause undesirable operation.

**ELECTROSTATIC DISCHARGE WARNING!**

 **DO NOT TOUCH** the circuit board!  
You may damage the lock.

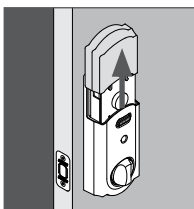

1. Remove the inside cover.

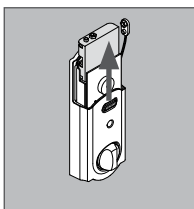

2. Unsnap the battery connector, remove the battery tray and replace the batteries.

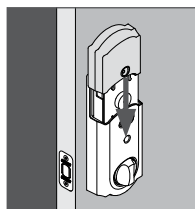

3. Replace the battery tray with the batteries facing the door. Snap the battery connector to the tray and replace the cover.



## LOCKING AND UNLOCKING

- ① If you make a mistake while entering a User Code, press the Outside Schlage Button and then start again.

### Locking from the Outside

1. Press the Outside Schlage Button.
  2. The lock will lock. The green check mark will light once.
- ① **If the bolt cannot fully extend, the red X will light and a tone will sound. The door may remain unlocked!**
- ① If the Lock & Leave feature is disabled, a valid User Code must be entered to **lock** the door. See **Enable/Disable Lock & Leave** on page 7.

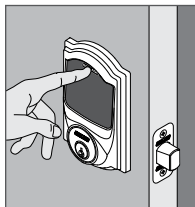

### Locking from the Inside

Rotate the Inside Thumbturn.

- ① The Inside Schlage Button will not lock the deadbolt. It is used to program and control the alarm. See **Programming the Alarm** on page 8.



### Unlocking from the Outside

1. Press the Outside Schlage Button.
  2. Enter a valid User Code.
  3. The green success check mark will flash twice and one beep will sound. The deadbolt will unlock.
- ① If the red error X lights, the User Code was not valid.

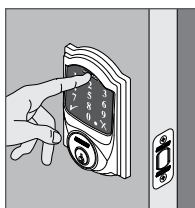

### Unlocking from the Inside

Rotate the Inside Thumbturn.

- ① The Inside Schlage Button will not unlock the deadbolt. It is used to program and control the alarm. See **Programming the Alarm** on page 8.



## CLEANING THE LOCK

In order to properly clean the touchscreen from build-up of dirt, oils, or other contaminants; you should use a mild dish soap with warm water and follow the general rules below:

- Do rinse the touchscreen with warm water prior to cleaning process.
- Do follow the application of soap with a damp, lukewarm cloth
- Don't use abrasives, high alkaline cleaners, or gasoline
- Don't leave cleaners on touchscreen for long periods, wash immediately.
- Don't apply cleaners in direct sunlight or at elevated temperatures.
- Don't use scrapers, squeegees or razors.

The bolt itself can be cleaned, using a mild dish soap and warm water. This can help improve decreased performance.

# PROGRAMMING THE TOUCHSCREEN

## Outside Schlage Button

- The first button you will press in the programming process.
- Can also be pressed to exit programming immediately.

## Green Check Mark

- Blinks when a number key is pressed and when a function is complete.



## Red X

- If there is a problem during programming, you will see the red error X.

## Programming Indicator

- Blinks when Programming Mode is entered
- Solid while a programming function is being performed.

## Tips for Successful Programming

- ① Watch the video before you begin! Browse to [answers.schlage.com](http://answers.schlage.com) and watch **User and Alarm Programming For Touchscreen Deadbolt**.
- ① Default Codes are located on the back of the Alarm Assembly, and on the back of this guide.
- ① The lock comes preset with a unique default Programming Code and two unique Default User Codes. Use these codes to operate your lock or change them using the instructions in this guide.
- ① If you would like to use a home automation system to enable remote control of the lock, refer to **Enrolling on a Z-Wave Network** on page 13.

## Programming Descriptions

<b>Add User Code</b>	User Codes unlock the deadbolt. Can be 4 - 8 digits long. All codes must be the same length. See <b>Change User Code Length</b> on page 7.
<b>Delete User Code</b>	Removes one User Code at a time.
<b>Change Programming Code</b>	The Programming Code is used to put the lock into Programming Mode. It is 6 digits long.
<b>Enable Vacation Mode</b>	Prevents all user codes from unlocking the deadbolt . Enable for extra security while you are away for an extended period of time.
<b>Disable Vacation Mode</b>	Returns lock to normal operation.
<b>Enable/Disable Beeper</b>	The beeper can be turned off if desired. Beeps will still sound during programming.
<b>Delete ALL User Codes</b>	Removes ALL User Codes from the lock.
<b>Enable/Disable Lock &amp; Leave</b>	When enabled: Press the Outside Schlage Button to lock the deadbolt. (Default setting). When disabled: Press the Outside Schlage Button and then enter a user code to lock the deadbolt.
<b>Change User Code Length</b>	User Codes can be 4 - 8 digits in length. Default is 4 digits. <b>Changing the User Code length will delete all existing User Codes!</b>
<b>Enable/Disable Auto-Lock</b>	When enabled, the lock will automatically relock 30 seconds after unlocking. (Disabled by default.)
<b>Temporarily Disable Auto-Lock</b>	Auto-Lock must already be enabled. While the deadbolt is locked, press the Outside Schlage Button and then enter a 4-8 digit User Code to unlock the deadbolt. Within 5 seconds, manually lock and unlock the deadbolt using the thumbturn.
<b>Restore Auto-Lock</b>	Lock the deadbolt using the thumbturn.

## Programming Procedures

- ① Determine how long you want your User Codes to be BEFORE adding any User Codes. If you change the User Code length, all existing User Codes will be deleted!

① Programming Mode will automatically time out after 30 seconds of inactivity.

1. Open the door and extend the deadbolt before beginning.
2. If you make a mistake, press the Outside Schlage Button to leave Programming Mode, and then start over.

WRITE YOUR PROGRAMMING CODE HERE FOR EASY ACCESS



FUNCTION	ENTER PROGRAMMING MODE (PRESS)	FUNCTION STEPS (PRESS)	VERIFY
Add User Code	<b>SCHLAGE</b> → 6 Digit Programming Code	1 → New 4-8 Digit User Code → Same New 4-8 Digit User Code Add another code	✓ 2 blinks + 2 beeps
Delete User Code	<b>SCHLAGE</b> → 6 Digit Programming Code	2 → 4-8 Digit User Code → Same 4-8 Digit User Code Delete another code	✓ 2 blinks + 2 beeps
Change Programming Code	<b>SCHLAGE</b> → 6 Digit Programming Code	3 → New 6 Digit Programming Code → Same New 6 Digit Programming Code	✓ 2 blinks + 2 beeps
Enable Vacation Mode	<b>SCHLAGE</b> → 6 Digit Programming Code	4 →	✓ 2 blinks + 2 beeps
Disable Vacation Mode	<b>SCHLAGE</b> → 6 Digit Programming Code	→	✓ 2 blinks + 2 beeps
Enable/Disable Beeper	<b>SCHLAGE</b> → 6 Digit Programming Code	5 →	✓ Enable: 1 blink + 1 beep Disable: 2 blinks + 2 beeps
Delete ALL User Codes	<b>SCHLAGE</b> → 6 Digit Programming Code	6 → 6 Digit Programming Code →	✓ 2 blinks + 2 beeps
<b>Warning !</b>	Removes ALL User Codes from the lock. User Codes cannot be retrieved after they are deleted!		
Enable/Disable Lock & Leave	<b>SCHLAGE</b> → 6 Digit Programming Code	7 →	✓ Enable: 1 blink + 1 beep Disable: 2 blinks + 2 beeps
Change User Code Length	<b>SCHLAGE</b> → 6 Digit Programming Code	8 → Desired User Code Length → Same Desired User Code Length	✓ 2 blinks + 2 beeps
<b>Warning !</b>	Changing the User Code length will delete all existing User Codes! User Codes cannot be retrieved after they are deleted!		
Enable/Disable Auto-Lock	<b>SCHLAGE</b> → 6 Digit Programming Code	9 →	✓ Enable: 1 blink + 1 beep Disable: 2 blinks + 2 beeps
Temporarily Disable Auto-Lock (deadbolt should be locked to begin)	<b>SCHLAGE</b> → 4-8 Digit User Code	→ Within 5 seconds, manually lock and unlock the deadbolt using the thumbturn.	✓ 1 blink + 1 beep
Restore Auto-Lock	Relock the deadbolt using the thumbturn.		✓ 2 blinks + 2 beeps

# PROGRAMMING THE ALARM

## 1 Powering the Alarm

The alarm is turned off by default. After installation, you'll need to turn on your alarm.

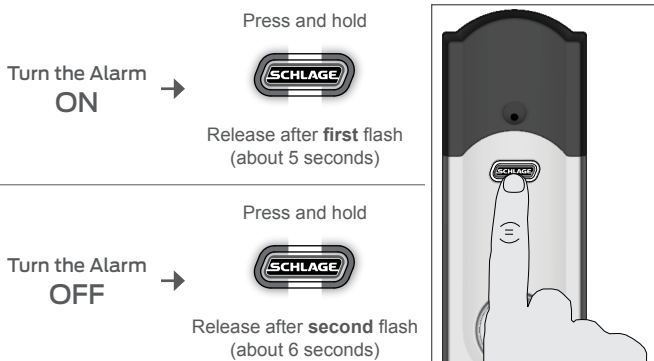

- ① Program the alarm using the Inside Schlage Button, shown below.
- ① Not sure your alarm is turned on? Simply press and release the Inside Schlage Button once. It will beep and light up to confirm it is activated. If it does not, try turning the alarm on again, and check the batteries.
- ① Watch the video before you begin! Browse to [answers.schlage.com](http://answers.schlage.com) and watch **User and Alarm Programming For Touchscreen Deadbolt**.



- ① If you want to silence an alarm early, press and hold the Inside Schlage Button until the alarm sound stops.
- ① Want to hear what the alarm sounds like in Activity or Forced Entry mode? Enter an incorrect code four times and the alarm will sound.

## 2 Alarm Setting Descriptions

Decide which alarm setting is best for you.

MODE	DESCRIPTION	LIGHTS	SOUNDS
<b>Activity</b> Alarms when the door opens or closes.	Perfect for monitoring doors while you're at home. • <b>After the alarm is triggered, there is a built-in 3-second delay for it to reset.</b>	Middle LED light flashes 	Two short beeps
<b>Tamper</b> Alarms when the lock is disturbed, <b>while locked</b> .	Senses subtle activity at the lock.	Left and right LED lights flash alternately 	15 second Alarm (90 dB=similar to the volume of your smoke alarm)
<b>Forced Entry</b> Alarms when significant force pushes against the door, <b>while locked</b> .	Perfect for nighttime or when you're away from home. • Least sensitive mode – many choose to use this alert setting all the time.	All lights flash 	Three-minute shrill, steady alarm (90 dB=similar to the volume of your smoke alarm)

### 3 Changing the Alarm Mode

After you power on the alarm, it will be preset to the Forced Entry mode, by default. If you want to change the mode, follow these simple steps:

① The alarm must first be powered on before changing the alert setting!

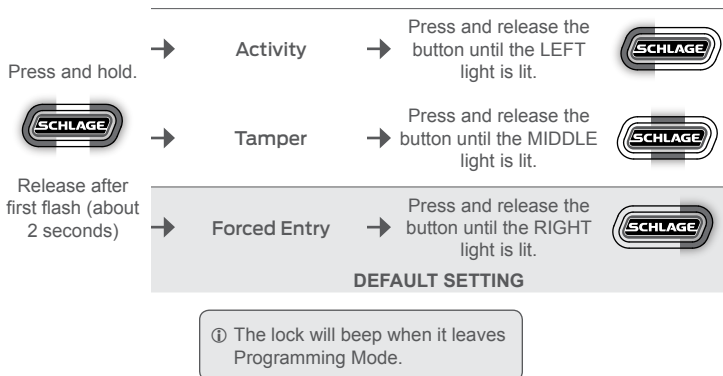

### 4 Adjusting the Sensitivity Level

Each alarm mode is preset to a sensitivity level of three. If your alarm is sounding too frequently, or not frequently enough, try changing this setting.

① You do not need to adjust this setting unless the alarm is sounding too frequently or not frequently enough.

① If you change the alarm mode, the sensitivity will revert back to the default setting.



① Each time you press and release the button, the alarm will beep/flash the same number of times as the setting level.

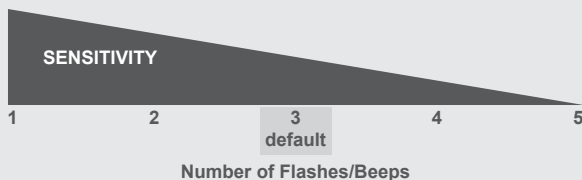

# MY CODES

Use these tables to record Programming and User Codes that you program into the lock.

- The Programming Code can be any combination of six numbers entered into the keypad to put the lock in Programming Mode.
- The first 4 - 6 numbers (depending on User Code Length) must be different from all of the User Codes currently in the lock.
- One Programming Code is programmed into the lock by default. This code can be found on the stickers, one on the back of the Alarm Assembly and one on the back of this guide.

① Use a pencil to enter the codes in the boxes so you can easily change them later.

## User Codes

- A User Code can be any combination of 4 - 8 digits entered into the keypad to unlock the lock.
- The first 4-6 digits must be different from the first 4-6 digits of the Programming Code.
- Two User Codes are programmed into the lock by default. These two codes can be found on the stickers, one on the back of the Inside Alarm Assembly and one on the back of this guide.

① Up to 30 User Codes can be stored in the lock at one time.

## Best Practices

- Give each person their own unique User Code.
- Change User and Programming Codes periodically to ensure security.

## Default Codes Locations

Codes are located on the sticker on the back of this guide. They are also located on the back of the Alarm Assembly.



The same codes are located in both places.

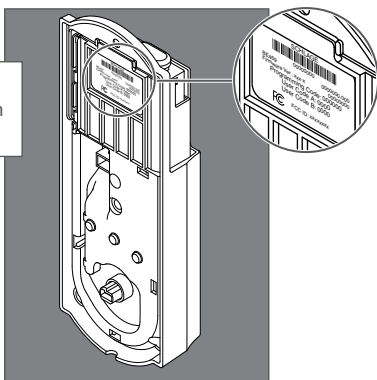

- ① DO NOT remove the sticker from the back of the Alarm Assembly! If you lose your Programming Code, you can reset your lock back to these default codes.



**DATE****PROGRAMMING CODE**

--	--	--	--	--	--	--

**USER NAME****USER CODE**

Example: John Smith	1234
1.	
2.	
3.	
4.	
5.	
6.	
7.	
8.	
9.	
10.	
11.	
12.	
13.	
14.	
15.	
16.	
17.	
18.	
19.	
20.	
21.	
22.	
23.	
24.	
25.	
26.	
27.	
28.	
29.	
30.	

## FACTORY DEFAULT RESET

When should you perform a Factory Default Reset?

- If you want to move the lock to a different door, you need to restore default settings, move the lock to the new door, and then set up the lock again.
- If you have forgotten your Programming Code, you can restore the default codes.

### ⚠ WARNING ⚠

Locate the default Programming and User Codes on the back of this guide or the back of the Alarm Assembly before beginning! Default Programming and User Codes will be restored. All existing User Codes and current Programming Code will be erased.

**CUSTOMER SERVICE CANNOT RETRIEVE LOST DEFAULT CODES! DO NOT RESTORE FACTORY SETTINGS UNLESS YOU CAN LOCATE THE DEFAULT CODES.**

1. Disconnect the batteries. See **Replacing the Batteries** on page 4.
2. Press and hold the Outside Schlage Button.
3. While holding the Outside Schlage Button, reconnect the batteries.
4. Release the Outside Schlage Button.

① **If you are moving the lock to a new door, install the lock on that door before continuing.**

5. To check that the lock was reset, press the Outside Schlage Button and enter one of the Default User Codes. See **Default Codes Locations** on page 10.
6. If the reset was successful, the lock will perform a setup routine. Wait until the bolt stops moving. The reset and setup are complete.

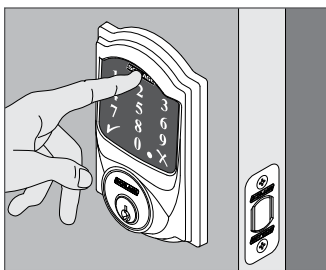

## EMERGENCY KEY OVERRIDE

Emergency Key Override can be used when the battery is completely dead, or when no valid User Code is known.

Insert key and rotate to unlock, just like any lock. See **Replacing the Batteries** on page 4.

This lock may be rekeyed to match other locks in a residence. Contact a locksmith for assistance.

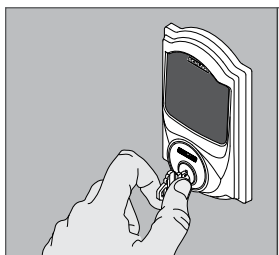

## Z-WAVE

This lock is equipped with a Z-Wave® radio.

- ① The Z-Wave radio is disabled by default to conserve battery life. When the lock is enrolled for the first time, the radio is automatically enabled.

### About Z-Wave

This lock is a Security Enabled Z-Wave Product.

- This lock may be included into any Z-Wave network to enable remote control of the lock, from any manufacturer or service provider.
- Listening nodes from any manufacturer or service provider can act as repeaters to extend network range.
- The lock will have limited functionality if included with a non-secure controller.
- Replication is the process of copying the network data from a primary controller to a secondary controller on the network. For more information, please see your controller's documentation.
- This device supports Anti-Theft. Enabling Anti-Theft protection requires an Anti-Theft enabled controller. For more information, please see your controller's website or documentation.

### Enrolling on a Z-Wave Network

This lock may be included into any Z-Wave network, from any manufacturer.



Refer to your home automation system's documentation or website for more information, then continue.

#### Enroll your lock:

Extend the bolt on the lock and then perform the following:

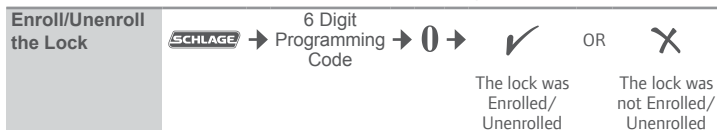

#### To verify enrollment:

1. Remove the battery cover. See **Replacing the Batteries** on page 4.
2. Disconnect the battery connector.
3. While watching the inside Schlage button, reconnect the battery connector.
4. The inside Schlage button will blink if the lock is enrolled.

## PROGRAMMING USING Z-WAVE

Many home automation systems support features of the deadbolt including locking, unlocking, and various other programming options.

**Refer to your home automation system documentation or website for more information.**

# TROUBLESHOOTING

PROBLEM	SOUNDS	LIGHTS	SOLUTION
I forgot my Programming Code.	—	—	Check the back of this guide or the back of the Alarm Assembly for default Programming Code.
			If needed, restore lock to factory settings. See <b>Factory Default Reset</b> on page 12.
I need to delete a User Code that I don't remember.	—	—	Delete all User Codes. Then add all needed User Codes back into the lock. See <b>Programming the Touchscreen</b> on page 6.
Cannot add a new User Code.	2 beeps	Yellow dot flashing	1 was not pressed after entering Programming Mode.
		2 Red ✕	30 User Codes already exist. Delete a User Code before adding a new one. See <b>Delete User Code</b> on page 7.
			Second User Code entry did not match first User Code entry. The new User Code matches the first 4 - 6 digits of the existing Programming Code.
Cannot delete a User Code.	2 beeps	Yellow dot flashing	2 was not pressed after entering Programming Mode.
		2 Red ✕	First User Code entered did not match any current User Code.
			Second User Code entered did not match first User Code entered.
Cannot change Programming Code.	2 beeps	Yellow dot flashing	3 was not pressed after entering Programming Mode.
		2 Red ✕	Second Programming Code entered did not match first Programming Code entered.
			First 4 - 6 digits of new Programming Code match an existing User Code.
Cannot delete all User Codes.	—	Yellow dot flashing	6 was not pressed after entering Programming Mode.
			<b>The 2nd Programming Code entered was not valid.</b>
User Code does not unlock lock.	1 beep	1 Red ✕	<b>User Code entered is not a valid User Code.</b>
User Code cannot be entered after Outside Schlage button is pressed.	1 beep	Green ✓ then Red ✕	Vacation Mode is enabled. Disable Vacation Mode. See <b>Disable Vacation Mode</b> on page 7.
	1 beep	1 Red ✕	Too many incorrect User Codes have been entered. Wait 30 seconds and try again.
Backlighting does not come on when Outside Schlage button is pressed and User Code cannot be entered.	—	—	Batteries are completely dead and no electronic operations are possible. See <b>Replacing the Batteries</b> on page 4.
			The battery tray is not connected.
			The cable that runs through the door is not connected. Remove the Alarm Assembly and check the connection. See <b>Step 8 of the Touchscreen Deadbolt with Alarm Installation Instructions</b> for help.

PROBLEM	SOUNDS	LIGHTS	SOLUTION
After entering a User Code to unlock the lock, the yellow dot is flashing and there is a delay before unlock.	Several beeps	Outside yellow dot flashing	Battery is low and should be replaced. See <b>Replacing the Batteries</b> on page 4.
Inside Schlage Button is flashing but no alarm is sounding.	—	Inside Schlage Button flashes every 5 seconds	
3 Red ✕ when Outside Schlage Button is pressed.	—	3 Red ✕	Battery is critical and must be replaced. See <b>Replacing the Batteries</b> on page 4.
Pressing Outside Schlage button when deadbolt is unlocked does not cause deadbolt to relock.	—	—	The Lock & Leave feature is not enabled. See <b>Enable/Disable Lock &amp; Leave</b> on page 7. If you do not want to enable Lock & Leave, then enter a valid User Code to lock the door.
Deadbolt will not extend or retract as expected.	1 long beep	1 Red ✕	Adjust bolt/frame alignment. Browse to <b>answers.schlage.com</b> for help.
Deadbolt requires two attempts to lock or unlock.	—	Green ✓	Deadbolt/frame alignment is marginal. Adjust door/frame for best operation. Browse to <b>answers.schlage.com</b> for help.
Alarm will not sound.	—	—	Turn on Alarm.
Alarm sounds too frequently/ false alarm, or not frequently enough.	Alarm	—	Sensitivity level is too high (at 1 or 2) or too low (at 4 or 5) and should be adjusted. See <b>Adjusting the Sensitivity Level</b> on page 9.
The tamper alert is not sounding.	—	—	There is a 60-second delay before device alarms to allow you to exit and lock the door. See <b>Alarm Setting Descriptions</b> on page 8.
The bolt was operating smoothly, but now is not.	—	—	The bolt has become soiled. Clean with mild detergent and warm water.
			The strike has become worn. Flip the strike over for continued smooth operation.





**SCHLAGE**

# SCHLAGE CONNECT™

Cerrojo de pantalla táctil con alarma

**Guía del usuario**



ALLEGION

## CONTENIDO

Garantía y declaraciones de la FCC/IC19	Programación de la alarma ..... 24
Instalación de la cerradura ..... 19	Encendido de la alarma ..... 24
Piezas de la cerradura..... 20	Descripciones de la configuración de la alarma ..... 24
Cambio de las baterías..... 20	Cambio del modo de alarma ..... 25
Bloqueo y desbloqueo ..... 21	Ajuste del nivel de sensibilidad ..... 25
Bloqueo desde el exterior ..... 21	Mis códigos..... 26
Bloqueo desde el interior ..... 21	Procedimientos recomendados..... 26
Desbloqueo desde el exterior ..... 21	Ubicación de los códigos predeterminados ..... 26
Desbloqueo desde el interior ..... 21	Restablecimiento de la configuración predeterminada .....28
Limpiar la cerradura..... 21	Anulación con llave de emergencia... 28
Programación de la pantalla táctil ..... 22	Z-Wave ..... 29
Sugerencias para una programación exitosa..... 22	Resolución de problemas ..... 30
Descripciones de programación..... 22	
Procedimientos de programación .. 23	

## ¿NECESITA AYUDA?

Comuníquese con el Servicio de Asistencia al Cliente antes de devolver el producto a la tienda.

Líneas gratuitas: EE. UU.: (888) 805-9837

Canadá: (800) 997-4734

México: 018005067866

Visite nuestro sitio web para ver los videos, las preguntas frecuentes y más:  
[answers.schlage.com](http://answers.schlage.com)

## REGISTRE SU PRODUCTO

Documente su compra y registre su garantía en [RegisterMySchlage.com](http://RegisterMySchlage.com), o use la tarjeta de registro incluida.

## GARANTÍA Y DECLARACIONES DE LA FCC/IC

### Garantía limitada de por vida sobre las piezas mecánicas y el acabado, y garantía limitada de tres años sobre los componentes electrónicos

En virtud de los términos y condiciones de esta garantía, Schlage extiende una garantía limitada de por vida sobre las piezas mecánicas y el acabado, así como una garantía limitada de tres años sobre los componentes electrónicos, al usuario consumidor original ("Usuario original") de nuestro producto Schlage ("Producto") contra defectos en los materiales y la fabricación, siempre que el Usuario original habite la residencia en donde se instaló originalmente el Producto. Consulte [answers.schlage.com](http://answers.schlage.com) para ver información y limitaciones específicas de la garantía, o comuníquese con el Servicio de Asistencia al Cliente de Schlage llamando al (888) 805-9837 en los EE. UU. y Canadá o (800) 506-7866 en México para obtener ayuda.

### Declaración de interferencia de la FCC

Este equipo ha sido evaluado, y se determinó que cumple con los límites para los dispositivos digitales de clase B, de conformidad con la Sección 15 de las Normas de la FCC. Estos límites están diseñados para brindar una protección razonable contra interferencia dañina en una instalación residencial. Este equipo genera, usa y puede radiar energía de radiofrecuencia y, si no se instala y utiliza siguiendo las instrucciones, puede causar interferencia dañina en las comunicaciones por radio. Sin embargo, no puede garantizarse que no se producirá una interferencia en una instalación específica. Si este equipo causa interferencia dañina en la recepción de radio o televisión, que puede determinarse al encender y apagar el equipo, el usuario deberá intentar corregir la interferencia mediante una de las siguientes medidas:

- Reorientar o reubicar la antena receptora.
- Separar más el equipo del receptor.

# INSTALACIÓN DE LA CERRADURA

Siga estos pasos para instalar su cerradura y tenerla lista para usar. Follow these steps to get your lock set up and ready to use. Si desea utilizar un sistema de automatización del hogar para habilitar el control remoto de la cerradura, refiérase a **Inscripción en una red Z-Wave** en la página 29.

## 1 Decida la longitud deseada para los códigos de usuario de la cerradura.

Puede configurar los códigos de usuario para una longitud de 4 a 8 dígitos. La longitud predeterminada es de 4 dígitos. Todos los códigos de usuario deben tener la misma longitud. Cada vez que cambia la longitud de un código de usuario, todos los códigos de usuario actuales se eliminarán de la cerradura.

- Consulte **Cambiar la longitud del código de usuario** en la página 23.

## 2 Agregar/eliminar códigos de usuario.

La cerradura viene preconfigurada con dos códigos de usuario únicos. Puede usar estos códigos o eliminarlos y programar sus propios códigos.

- Consulte **Agregar un código de usuario** y **Eliminar un código de usuario** en la página 23..

## 3 Decida si desea usar la función de bloqueo automático o no.

Cuando la función de bloqueo automático está activada, la cerradura volverá a bloquearse automáticamente después de treinta segundos de haber sido desbloqueada.

- Consulte **Habilitar/deshabilitar el bloqueo automático** en la página 23.

## 4 Encienda la alarma y decida en qué modo desea usarla.

La alarma está apagada por configuración predeterminada. Si desea usar la alarma, deberá encenderla y optar por un modo.

- Consulte **Programación de la alarma** en la página 24.

### ⚠ CONSERVE ESTA GUÍA ⚠

Esta guía contiene información importante acerca de su cerradura.

- Los códigos de usuario predeterminados y el código de programación figuran en el adhesivo que se encuentra en la parte posterior de esta guía. Los necesitará si, en algún momento, debe restablecer su cerradura a la configuración predeterminada de fábrica.
- El adhesivo también contiene su número de serie, que puede ser necesario para la garantía y para el Servicio de Asistencia al Cliente.
- Las instrucciones para agregar y eliminar códigos de usuario, cambiar el funcionamiento de la cerradura, resolución de problemas, servicio de asistencia al cliente y más se explican en esta guía.

- Conectar el equipo en una toma de un circuito diferente del que está conectado el receptor.
- Consultar al distribuidor o a un técnico que tenga experiencia en radio/TV para obtener ayuda.

Este dispositivo cumple con la Sección 15 de las Normas de la FCC. Su funcionamiento está sujeto a las siguientes dos condiciones:

1. Este dispositivo no debe causar una interferencia dañina.
2. Este dispositivo debe aceptar cualquier interferencia que se reciba, incluida la interferencia que pueda ocasionar un funcionamiento no deseado.

Cualquier cambio o modificación que no haya sido expresamente aprobado por la parte responsable del cumplimiento puede anular la autoridad del usuario para operar este equipo.

#### Exposición a radiofrecuencia

Para cumplir con los requisitos de exposición a radiofrecuencia de la FCC/IC para los dispositivos

móviles de transmisión, este transmisor se debe utilizar o instalar solamente en lugares donde haya, al menos, 20 cm de distancia de separación entre la antena y las personas.

Según las reglamentaciones de Industry Canada, este radiotransmisor solo puede funcionar usando una antena de un tipo y ganancia máxima (o menor) aprobadas para el transmisor por Industry Canada. Para reducir una posible interferencia de radio a otros usuarios, el tipo de antena y su ganancia deberán elegirse de modo tal que la potencia radiada isotrópicamente equivalente (e.i.r.p.) no sea mayor que la permitida para una comunicación exitosa.

Este dispositivo cumple con los estándares RSS de licencia exenta de Industry Canada. Su funcionamiento está sujeto a las siguientes dos condiciones: (1) Este dispositivo no debe causar una interferencia y (2) Este dispositivo debe aceptar cualquier interferencia, incluida la interferencia que pueda ocasionar un funcionamiento no deseado.

## PIEZAS DE LA CERRADURA

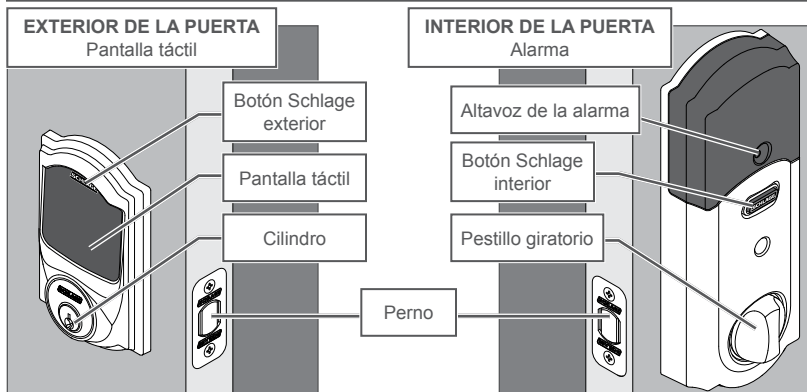

- |                               |   |
|-------------------------------|---|
| <b>Botón Schlage interior</b> | <ul style="list-style-type: none"> <li>• Ubicado en la parte interna de la puerta.</li> <li>• Tiene tres luces diferentes.</li> <li>• Se usa para programar la alarma. Consulte <b>Programación de la alarma</b> en la página 24.</li> <li>• No trabe o destrabe la puerta</li> </ul> |
| <b>Pestillo giratorio</b>     | <ul style="list-style-type: none"> <li>• Se usa para bloquear y desbloquear manualmente desde adentro.</li> </ul>   |
| <b>Botón Schlage exterior</b> | <ul style="list-style-type: none"> <li>• Ubicada en la parte externa de la puerta.</li> <li>• El primer botón que presiona al introducir un código de usuario y en el proceso de programación.</li> <li>• Presiónelo para salir del modo de programación de inmediato.</li> </ul>     |
| <b>Pantalla táctil</b>        | <ul style="list-style-type: none"> <li>• Se mantiene apagada hasta que se presiona el botón Schlage exterior.</li> <li>• Ubicada en la parte externa de la puerta.</li> <li>• Se utiliza para introducir códigos de programación y desbloqueo.</li> </ul>                             |
| <b>Cilindro</b>               | <ul style="list-style-type: none"> <li>• Se usa para desbloquear únicamente en casos de emergencia. Consulte <b>Anulación con llave de emergencia</b> en la página 28.</li> </ul>   |
| <b>Altavoz de la alarma</b>   | <ul style="list-style-type: none"> <li>• Las alertas suenan de acuerdo con la configuración elegida. Consulte <b>Programación de la alarma</b> en la página 24.</li> </ul>  |
| <b>Perno</b>                  | <ul style="list-style-type: none"> <li>• Se extiende y retrae automáticamente cuando se usa la pantalla táctil.</li> <li>• Se extiende y retrae manualmente cuando se aplica el pestillo giratorio.</li> </ul>  |

## CAMBIO DE LAS BATERÍAS

- ① Cambie las baterías en su cerradura en el mismo momento todos los años en que prueba y cambia las baterías de sus alarmas contra humos. Esto garantizará un funcionamiento confiable continuo.
- ① Use cuatro baterías AA alcalinas de alta calidad para el cambio. Las baterías de litio pueden ocasionar un funcionamiento indeseado.

### DESCARGA ELECTROSTÁTICA ¡ADVERTENCIA!



¡NO TOQUE la placa de circuito!  
Puede dañar la cerradura.

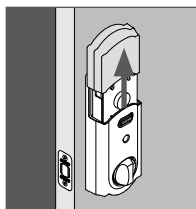

1. Retire la cubierta interior.

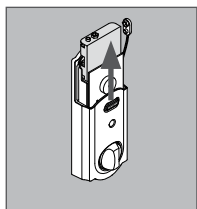

2. Destrabe el conector de las baterías, retire la bandeja de las baterías y cámbielas.

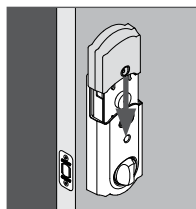

3. Vuelva a colocar la bandeja de las baterías con las baterías mirando hacia la puerta. Coloque el conector de las baterías en la bandeja y vuelva a colocar la cubierta.

## BLOQUEO Y DESBLOQUEO

- ① Si comete un error al introducir un código de usuario, presione el botón Schlage exterior y vuelva a comenzar.

### Bloqueo desde el exterior

1. Presione el botón Schlage exterior.
2. La cerradura se bloqueará. La cerradura se bloqueará. La marca de control verde se encenderá una vez.

- ① Si no puede extender completamente el pestillo, se mostrará una X roja y sonará un tono. ¡Es posible que la puerta permanezca sin traba!

- ① Si la función Bloquear y salir está habilitada, debe introducir un código de usuario válido para bloquear la puerta. Consulte **Habilitar/deshabilitar Bloquear y salir** en la página 23.

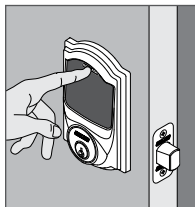

### Bloqueo desde el interior

Aplique el pestillo giratorio interior.

- ① El botón Schlage interior no bloqueará el cerrojo. Se usa para programar y controlar la alarma. Consulte **Programación de la alarma** en la página 24.



### Desbloqueo desde el exterior

1. Presione el botón Schlage exterior.
2. Introduzca un código de usuario válido.

- ① La marca de control verde que indica éxito parpadeará dos veces y se oírán dos pitidos. El cerrojo se destrabará.

- ① Si se enciende la X de error roja, el código de usuario es inválido.

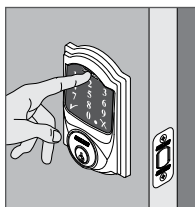

### Desbloqueo desde el interior

Aplique el pestillo giratorio interior.

- ① El botón Schlage interior no desbloqueará el cerrojo. Se usa para programar y controlar la alarma. Consulte **Programación de la alarma** en la página 24.



## LIMPIAR LA CERRADURA

Para limpiar adecuadamente la pantalla táctil de suciedad, aceites u otros contaminantes, debe usar jabón detergente suave con agua tibia y seguir las instrucciones generales que se mencionan a continuación:

- Enjuague la pantalla táctil con agua tibia antes de iniciar el proceso de limpieza.
- Aplique jabón con un paño húmedo y tibio.
- No use productos abrasivos, limpiadores con alta alcalinidad o gasolina
- No deje limpiadores sobre la pantalla táctil por períodos prolongados; enjuáguelos de inmediato.
- No aplique limpiadores en exposición a la luz solar ni a temperaturas elevadas.
- No use espátulas, escobillas ni navajas.

Puede limpiar el pestillo con detergente suave y agua tibia. Esto evitará que su rendimiento decaiga.

# PROGRAMACIÓN DE LA PANTALLA TÁCTIL

## Botón Schlage exterior

- El primer botón que presiona en el proceso de programación.
- También puede presionarse para salir de la programación de inmediato..

## Tilde verde

- Parpadea cuando se presiona una tecla numérica y cuando se ha completado una función.



## X roja

- Si hay un problema durante la programación, verá la X de error roja.

## Indicador de programación

- Parpadea cuando se ingresa al modo de programación
- Se mantiene encendido cuando se ejecuta una función de programación.

## Sugerencias para una programación exitosa

- ① ¡Mire el video antes de comenzar!  
Visite [answers.schlage.com](http://answers.schlage.com) y mire la **Programación de alarmas y usuario para cerrojo con pantalla táctil**.
- ① La cerradura viene preconfigurada con un código de programación único predeterminado y dos códigos de usuario únicos predeterminados. Use estos códigos para operar la cerradura o cámbielos con las instrucciones que se brindan en esta guía.
- ① Los códigos predeterminados se encuentran en la parte posterior de la unidad de la alarma y en la parte posterior de esta guía.
- ① Si desea utilizar un sistema de automatización del hogar para habilitar el control remoto de la cerradura, refiérase a **Inscripción en una red Z-Wave** en la página 29.

## Descripciones de programación

Agregar un código de usuario	Los Códigos de usuario desbloquean el cerrojo. Pueden tener de 4 a 8 dígitos. Todos los códigos deben tener la misma longitud. Consulte <b>Cambiar la longitud del código de usuario</b> en la página 23.
Eliminar un código de usuario	Elimina un código de usuario a la vez.
Cambiar el código de programación	El código de programación se usa para colocar la cerradura en el modo de programación. Tiene 6 dígitos de largo.
Habilitar el modo de vacaciones	Esto evita que todos los códigos de usuario desbloqueen el cerrojo. Obtenga seguridad extra mientras está fuera de su casa por un periodo de tiempo extendido.
Deshabilitar el modo de vacaciones	Permite que la cerradura vuelva al funcionamiento normal.
Habilitar/deshabilitar la alerta sonora	La alerta sonora puede apagarse si así lo desea. Seguirá escuchando pitidos durante la programación.
Eliminar TODOS los códigos de usuario	La alerta sonora puede apagarse si así lo desea. Seguirá escuchando pitidos durante la programación.
Habilitar/deshabilitar Bloquear y salir	<p>Cuando está activado: presione el botón Schlage interior para bloquear el cerrojo. (Configuración predeterminada).</p> <p>Cuando está desactivado: presione el botón Schlage exterior e ingrese un código de usuario para bloquear el cerrojo.</p>
Cambiar la longitud del código de usuario	Los códigos de usuario pueden tener de 4 a 8 dígitos de largo. La configuración predeterminada es de 4 dígitos. ¡Al cambiar la longitud del código de usuario, se eliminarán todos los códigos de usuario existentes!
Habilitar/deshabilitar el bloqueo automático	Cuando está activado, la cerradura se bloqueará automáticamente 30 segundos después de ser desbloqueada. (Desactivado de forma predeterminada).
Deshabilitar temporalmente el bloqueo automático	La función de bloqueo automático ya debe estar activada. Mientras el cerrojo está bloqueado, presione el botón Schlage exterior y luego introduzca un código de usuario de 4 a 8 dígitos para desbloquear el cerrojo. Después de cinco segundos, bloquee y desbloquee manualmente el cerrojo usando el pestillo giratorio.
Restaurar el bloqueo automático	Vuelva a bloquear el cerrojo usando el pestillo giratorio.

## Procedimientos de programación

- ① Determine la longitud para sus códigos de usuario **ANTES** de agregar un código de usuario. ¡Si cambia



la longitud de sus Códigos de usuario, se eliminarán todos los Códigos de usuario existentes!

① El Modo de programación caducará automáticamente después de 30 segundos de inactividad.

1. Abra la puerta y extienda el cerrojo antes de comenzar.
2. Si comete un error, presione el botón Schlage exterior para salir del Modo de programación y luego vuelva a comenzar.

ESCRIBA AQUÍ SU CÓDIGO DE PROGRAMACIÓN PARA ACCEDER FÁCILMENTE



FUNCIÓN	INGRESE AL MODO DE PROGRAMACIÓN (PRESIONAR)	PASOS DE FUNCIONES (PRESIONAR)	VERIFICAR
Agregar un código de usuario	<b>SCHLAGE</b> → Código de programación de 6 dígitos	1 → Nuevo código de usuario de 4 a 8 dígitos → Mismo nuevo código de usuario de 4 a 8 dígitos	✓ 2 parpadeos + 2 pitidos
Eliminar un código de usuario	<b>SCHLAGE</b> → Código de programación de 6 dígitos	2 → Código de usuario de 4 a 8 dígitos → Mismo código de usuario de 4 a 8 dígitos	✓ 2 parpadeos + 2 pitidos
Cambiar el código de programación	<b>SCHLAGE</b> → Código de programación de 6 dígitos	3 → Nuevo código de programación de 6 dígitos → Mismo nuevo código de programación de 6 dígitos	✓ 2 parpadeos + 2 pitidos
Habilitar el modo de vacaciones	<b>SCHLAGE</b> → Código de programación de 6 dígitos	4 →	✓ 2 parpadeos + 2 pitidos
Deshabilitar el modo de vacaciones	<b>SCHLAGE</b> → Código de programación de 6 dígitos	→	✓ 2 parpadeos + 2 pitidos
Habilitar/deshabilitar la alerta sonora	<b>SCHLAGE</b> → Código de programación de 6 dígitos	5 →	✓ Habilitar: 1 parpadeo + 1 pitido Deshabilitar: 2 parpadeos + 2 pitidos
Eliminar TODOS los códigos de usuario	<b>SCHLAGE</b> → Código de programación de 6 dígitos	6 → Código de programación de 6 dígitos	✓ 2 parpadeos + 2 pitidos
! Advertencia !	Elimina TODOS los códigos de usuario de la cerradura. Los códigos de usuario no pueden recuperarse después de haber sido eliminados.		
Habilitar/deshabilitar Bloquear y salir	<b>SCHLAGE</b> → Código de programación de 6 dígitos	7 →	✓ Habilitar: 1 parpadeo + 1 pitido Deshabilitar: 2 parpadeos + 2 pitidos
Cambiar la longitud del código de usuario	<b>SCHLAGE</b> → Código de programación de 6 dígitos	8 → Longitud deseada del código de usuario → Misma longitud deseada del código de usuario	✓ 2 parpadeos + 2 pitidos
! Advertencia !	Al cambiar la longitud del código de usuario, se eliminarán todos los códigos de usuario existentes. Los códigos de usuario no pueden recuperarse después de haber sido eliminados.		
Habilitar/deshabilitar el bloqueo automático	<b>SCHLAGE</b> → Código de programación de 6 dígitos	9 →	✓ Habilitar: 1 parpadeo + 1 pitido Deshabilitar: 2 parpadeos + 2 pitidos
Deshabilitar temporalmente el bloqueo automático (el cerrojo debe estar bloqueado para comenzar)	<b>SCHLAGE</b> → Código de programación de 6 dígitos	→ Después de 5 segundos, bloquee y desbloquee manualmente el cerrojo usando el pestillo giratorio.	✓ 1 parpadeo + 1 pitido
Restaurar el bloqueo automático	Vuelva a bloquear el cerrojo usando el pestillo giratorio.		✓ 2 parpadeos + 2 pitidos

# PROGRAMACIÓN DE LA ALARMA

## 1 Encendido de la alarma

La alarma está apagada por configuración predeterminada. Después de la instalación, deberá encender su alarma.

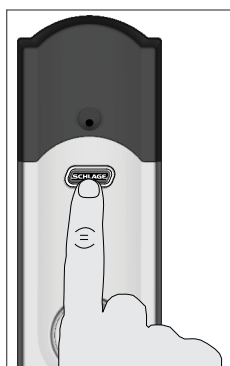
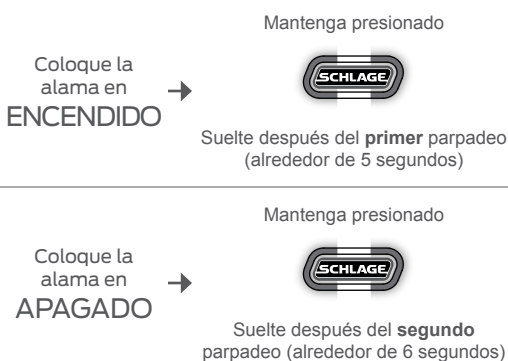

- ① Programe la alarma usando el botón Schlage interior que se muestra a continuación.
- ① ¿No está seguro si la alarma está encendida? Presione y suelte el botón Schlage interior una vez. Emitirá un pitido y se iluminará para confirmar que está habilitada. Si no lo hace, intente volver a encender la alarma y verifique las baterías.
- ① ¡Mire el video antes de comenzar! Visite [answers.schlage.com](https://answers.schlage.com) y mire la Programación de alarmas y usuario para cerrojo con pantalla táctil.



- ① Si desea silenciar una alarma anticipadamente, mantenga presionado el botón Schlage interior hasta que se detenga el sonido de la alarma.
- ① ¿Desea escuchar cómo suena la alarma en el modo de actividad o ingreso forzado? Introduzca un código incorrecto cuatro veces, y sonará la alarma.

## 2 Descripciones de la configuración de la alarma

Decida qué ajuste de alarma es mejor para usted.

MODO	DESCRIPCIÓN	LUCES	SONIDOS
<b>Actividad</b> Se enciende la alarma cuando la puerta de abre o se cierra.	Ideal para controlar sus puertas cuando está en casa. <ul style="list-style-type: none"> <li>• Cuando se dispara la alarma, hay una demora de tres segundos predeterminada para restablecerla.</li> </ul>	La luz LED central parpadea 	Dos pitidos cortos
<b>Tamper</b> Se enciende la alarma cuando se toca la cerradura mientras está bloqueada.	Detecta la actividad sigilosa en la cerradura.	Las luces LED izquierda y derecha parpadean alternadamente 	Alarma de 15 segundos (90 dB= similar al volumen de su alarma de humo)
<b>Ingreso forzado</b> Se enciende la alarma cuando se empuja la puerta con mucha fuerza mientras está bloqueada.	Ideal para la noche y para cuando no está en casa. <ul style="list-style-type: none"> <li>• Modo menos sensible: muchos eligen programar este ajuste de alerta todo el tiempo.</li> </ul>	Todas las luces parpadean 	Alarma fuerte y continua por tres minutos (90 dB= similar al volumen de su alarma de humo)

### 3 Cambio del modo de alarma

Después de encender la alarma, estará preconfigurada en el modo de ingreso forzado, de manera predeterminada. Si desea cambiar el modo, siga estos pasos sencillos:

① La alarma debe encenderse antes de cambiar la configuración de alerta.

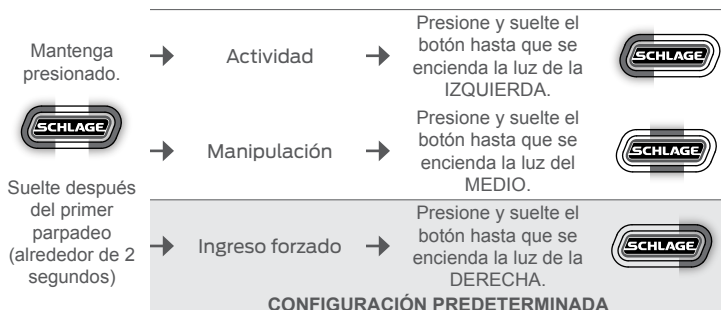

① La cerradura emitirá un pitido cuando salga del modo de programación.

### 4 Ajuste del nivel de sensibilidad

Cada modo de alarma está preconfigurado a un nivel de sensibilidad de tres. Si su alarma suena con demasiada frecuencia o no suena con la frecuencia suficiente, intente cambiar esta configuración.

- ① No necesita ajustar esta configuración, a menos que la alarma suene con demasiada frecuencia o no suene con la frecuencia suficiente.
- ② Si usted cambia el modo de alarma, la sensibilidad volverá a la configuración predeterminada.

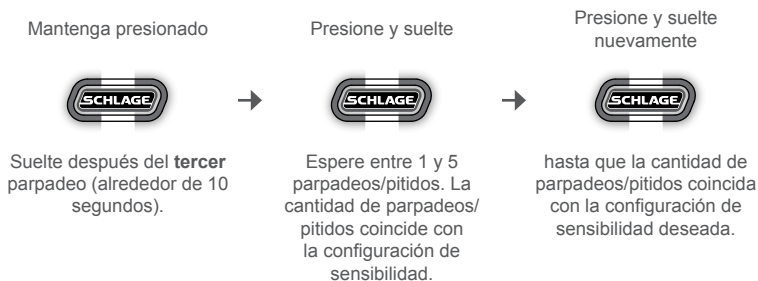

① Cada vez que presione y suelte el botón, la alarma sonará/parpadeará la misma cantidad de veces que el nivel de configuración.

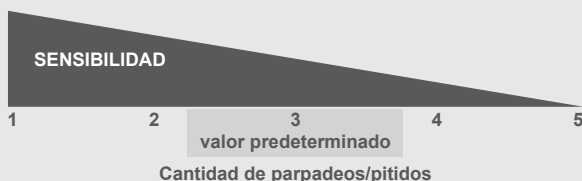

# MIS CÓDIGOS

Utilice estas tablas para registrar los códigos de programación y de usuario que programe en la cerradura.

- El código de programación puede ser una combinación de seis números introducidos en el teclado para colocar la cerradura en el modo de programación.
- Los primeros 4-6 números (según la longitud del código de usuario) deben ser diferentes de todos los códigos de usuario actuales en la cerradura.
- En la cerradura, viene programado un código de programación predeterminado. Este código puede figurar en los adhesivos, en la parte posterior de la unidad de la alarma y en la parte posterior de esta guía.

① Escriba los códigos en los cuadros con un lápiz para poder cambiarlos con facilidad más adelante.

## Los Códigos de Usuario

- Un código de usuario puede ser una combinación de entre 4 y 8 dígitos introducidos en el teclado para desbloquear la cerradura.
- Los primeros 4-6 dígitos deben ser diferentes de los primeros 4-6 dígitos del código de programación.
- En la cerradura, vienen programados dos códigos de usuario predeterminados. Estos dos códigos pueden figurar en los adhesivos: uno en la parte posterior de la unidad interna de la alarma y otro en la parte posterior de esta guía.

① Se pueden almacenar hasta 30 códigos de usuario en la cerradura de una sola vez.

## Procedimientos recomendados

- Asigne a cada persona su propio código de usuario único.
- Cambie los códigos de usuario y de programación periódicamente para garantizar la seguridad.

## Ubicación de los códigos predeterminados

Los códigos figuran en el adhesivo que se encuentra en la parte posterior de esta guía. También se encuentran en la parte posterior de la unidad de la alarma.



Los mismos códigos se ubican en ambos lugares.

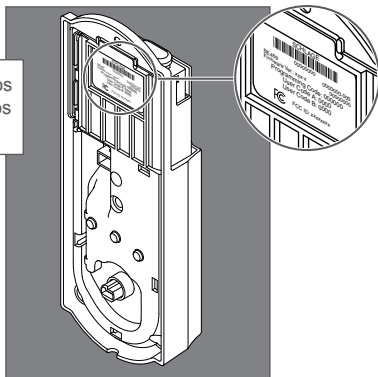
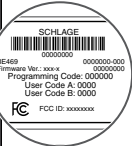

① ¡NO retire el adhesivo de la parte posterior de la unidad de la alarma! Si pierde su código de programación, puede restablecer su cerradura a estos códigos predeterminados.

**FECHA****EL CÓDIGO DE PROGRAMACIÓN**

--	--	--	--	--	--	--

**NOMBRE DE USUARIO****CÓDIGO DE USUARIO**

<b>NOMBRE DE USUARIO</b>	<b>CÓDIGO DE USUARIO</b>
Ejemplo: Juan Pérez	1234
1.	
2.	
3.	
4.	
5.	
6.	
7.	
8.	
9.	
10.	
11.	
12.	
13.	
14.	
15.	
16.	
17.	
18.	
19.	
20.	
21.	
22.	
23.	
24.	
25.	
26.	
27.	
28.	
29.	
30.	

# RESTABLECIMIENTO DE LA CONFIGURACIÓN PREDETERMINADA

¿Cuándo debe restablecer su cerradura a la configuración predeterminada de fábrica?

- Cuando desea mover la cerradura a una puerta diferente.
- Si ha olvidado su código de programación, puede restaurar los códigos predeterminados.

## ⚠ ADVERTENCIA ⚠

Ubique los códigos de usuario y de programación predeterminados en la parte posterior de esta guía o en la parte posterior de la unidad de la alarma antes de comenzar. Los códigos de usuario y de programación predeterminados se restauran. Se eliminan todos los códigos de usuario existentes y el código de programación actual.

**EL SERVICIO DE ASISTENCIA AL CLIENTE NO PUEDE RECUPERAR LOS CÓDIGOS PREDETERMINADOS PERDIDOS. NO RESTAURE LAS CONFIGURACIONES DE FÁBRICA, A MENOS QUE ENCUENTRE LOS CÓDIGOS PREDETERMINADOS.**

1. Desconecte las baterías. Consulte **Cambio de las baterías** en la página 20.
2. Mantenga presionado el botón Schlage exterior.
3. Mientras mantiene presionado el botón Schlage exterior, vuelva a conectar las baterías.
4. Suelte el botón Schlage exterior.

① **Si está cambiando la cerradura a una puerta nueva, instale la cerradura en esa puerta antes de continuar.**

5. Para comprobar que se haya restablecido la cerradura, presione el botón Schlage exterior e introduzca uno de los códigos de usuario predeterminados. Consulte **Ubicación de los códigos predeterminados** en la página 26.
6. Si logró restablecer los valores exitosamente, la cerradura realizará una rutina de configuración. Espere hasta que el perno deje de moverse. La configuración y restablecimiento han finalizado.

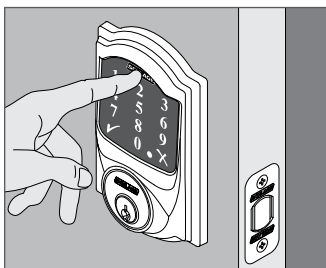

## ANULACIÓN CON LLAVE DE EMERGENCIA

La anulación con llave de emergencia puede utilizarse en caso de que la batería esté totalmente agotada o ante la ausencia de un código de usuario válido.

Inserte la llave y gire para desbloquear, como en cualquier cerradura. Consulte **Cambio de las baterías** en la página 20.

La combinación de esta cerradura puede ser modificada para coincidir con otras cerraduras en una residencia. Pónganse en contacto con un cerrajero para obtener ayuda.

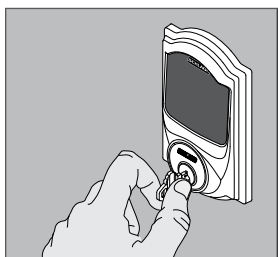



## Z-WAVE

Esta cerradura está equipada con una radio Z-Wave®.

### Acerca de Z-Wave

Esta cerradura es un producto de Z-Wave con seguridad habilitada.

- Esta cerradura puede incluirse en cualquier red Z-Wave para permitir el control remoto de la cerradura, por parte de cualquier fabricante o proveedor de servicios.
- Los nodos para escuchar de cualquier fabricante o proveedor de servicios pueden funcionar como repetidores para extender el rango de la red.
- Esta cerradura tendrá funciones limitadas si se incluye con un controlador no seguro.
- La replicación es el proceso de copiar los datos de la red, de un controlador primario a un controlador secundario en la red. Para obtener más información, consulte la documentación de su controlador.
- Este dispositivo es compatible con el sistema antirrobo. Para habilitar la protección antirrobo, se requiere un controlador con el sistema antirrobo habilitado. Para obtener más información, consulte la documentación o el sitio web de su controlador.

### Inscripción en una red Z-Wave



Esta cerradura puede incluirse en cualquier red Z-Wave de cualquier fabricante.



Refiérase a la documentación o sitio web de su sistema de automatización del hogar para obtener más información, luego continúe.

Inscriba su cerradura:

Extienda el perno en la cerradura y luego realice lo siguiente:

Inscripción/ cancelación de la inscripción de la cerradura	 →	Código de programación de 6 dígitos → 0 →		0	
			La cerradura estaba inscripta/no inscripta		La cerradura no estaba inscripta/no inscripta

Para verificar la inscripción:

1. Retire la cubierta de las baterías. Consulte **Cambio de las baterías** en la página 20.
2. Desconecte el conector de las baterías.
3. Mientras mira el botón Schlage interior, vuelva a conectar el conector de las baterías.
4. El botón Schlage interior parpadeará si la cerradura está inscripta.

### PROGRAMACIÓN CON EL USO DE Z-WAVE

Muchos sistemas de automatización del hogar soportan funciones del cerrojo, entre las que se incluyen bloquear, desbloquear y otras opciones de programación.

**Refiérase a la documentación o sitio web de su sistema de automatización del hogar para obtener más información.**

# RESOLUCIÓN DE PROBLEMAS

PROBLEMA	SONIDOS	LUCES	SOLUCIÓN	
Olvidé mi código de programación.	—	—	Consulte la parte posterior de esta guía o la parte posterior de la unidad de la alarma para ver el código de programación predeterminado.	
			Si es necesario, restaure la configuración de fábrica de la cerradura. Consulte <b>Restablecimiento de la configuración predeterminada</b> en la página 28.	
Necesito eliminar un código de usuario que no recuerdo.	—	—	Elimine todos los códigos de usuario. Luego vuelva a agregar en la cerradura todos los códigos de usuario necesarios. Consulte <b>Programación de la pantalla táctil</b> en la página 22.	
No se puede agregar un nuevo código de usuario	—	Punto amarillo que parpadea	No se presionó 1 después de ingresar al Modo de programación.	
		2 pitidos	2 X rojas	Ya existen 30 códigos de usuario. Elimine un código de usuario antes de agregar uno nuevo. Consulte <b>Eliminar un código de usuario</b> en la página 23.
				El segundo código de usuario ingresado no coincide con el primer código de usuario ingresado.
El nuevo código de usuario coincide con los primeros 4-6 dígitos del código de programación existente.				
No se puede eliminar un código de usuario	—	Punto amarillo que parpadea	No se presionó 2 después de ingresar al modo de programación.	
		2 pitidos	2 X rojas	El primer código de usuario ingresado no coincide con ningún código de usuario actual.
El segundo código de usuario ingresado no coincide con el primer código de usuario ingresado.				
No se puede cambiar el código de programación.	—	Punto amarillo que parpadea	No se presionó 3 después de ingresar al modo de programación.	
		2 pitidos	2 X rojas	El segundo código de programación ingresado no coincide con el primer código de programación ingresado.
Los primeros 4-6 dígitos del nuevo código de programación coinciden con un código de usuario existente.				
No se pueden eliminar todos los códigos de usuario	—	Punto amarillo que parpadea	No se presionó 6 después de ingresar al modo de programación.	
El código de usuario no abre la cerradura.	1 pitido	1 X rojas	El segundo código de programación introducido es inválido.	
			El código de usuario introducido no es un código de usuario válido.	
No se puede introducir el código de usuario después de presionar el botón Schlage exterior	1 pitido	✓ Verde y después X roja	El modo de vacaciones está habilitado. Deshabilite el modo de vacaciones. Consulte <b>Deshabilitar el modo de vacaciones</b> en la página 23.	
	1 pitido	1 X rojas	Se han introducido demasiados códigos de usuario incorrectos. Espere 30 segundos y vuelva a intentarlo.	

PROBLEMA	SONIDOS	LUCES	SOLUCIÓN
La retroiluminación no se enciende cuando el botón Schlage exterior se presiona y no puede introducirse el código de usuario.	—	—	Las baterías están totalmente agotadas, y no son posibles las operaciones electrónicas. Consulte <b>Cambio de las baterías</b> en la página 20.
			La bandeja de las baterías no está conectada.
			El cable que pasa por la puerta no está conectado. Retire la unidad de la alarma y verifique la conexión. Vea el paso 8 de las Instrucciones de instalación del cerrojo de pantalla táctil con alarma para obtener ayuda.
Después de introducir un código de usuario para desbloquear el código, el punto amarillo parpadea, y hay un retraso antes del desbloqueo.	varios pitidos	Punto amarillo externo que parpadea	Batería baja, debe cambiarse. Consulte <b>Cambio de las baterías</b> en la página 20.
El botón Schlage interior parpadea, pero no suena la alarma.	—	El botón Schlage interior parpadea cada cinco segundos	
3 rojas X cuando se presiona el botón Schlage exterior.	—	3 X rojas	Batería crítica, debe reemplazarse. Consulte <b>Cambio de las baterías</b> en la página 20.
Presionar el botón Schlage exterior cuando el cerrojo está desbloqueado no vuelve a bloquear el cerrojo.	—	—	La función Bloquear y salir no está habilitada. Consulte <b>Habilitar/deshabilitar Bloquear y salir</b> en la página 23.
			Si no desea habilitar Bloquear y salir, introduzca un código de usuario válido para bloquear la puerta.
El cerrojo no se extiende ni se retrae, como se espera.	1 pitido largo	1 X rojas	Ajustar alineación de perno/marco. Visite <a href="http://answers.schlage.com">answers.schlage.com</a> para obtener ayuda.
El cerrojo requiere dos intentos para bloquearse o desbloquearse	—	✓ Verde	La alineación del cerrojo/marco es marginal. Ajuste la puerta/marco para un lograr mejor funcionamiento. Visite <a href="http://answers.schlage.com">answers.schlage.com</a> para obtener ayuda.
La alarma no sonará.	—	—	Encienda la alarma.
La alarma suena con demasiada frecuencia/ falsa alarma o no suena con la frecuencia suficiente.	Alarma	—	El nivel de sensibilidad es demasiado alto (a 1 o 2) o demasiado bajo (a 4 o 5) y debe ajustarse. Consulte <b>Ajuste del nivel de sensibilidad</b> en la página 25.
La alerta de manipulación no está sonando.	—	—	Hay una demora de 60 segundos antes de que el dispositivo emita la advertencia para permitirle salir y bloquear la puerta. Consulte <b>Descripciones de la configuración de la alarma</b> en la página 24.
El perno funcionaba lentamente, pero ya no.	—	—	El perno está sucio. Límpielo con jabón detergente suave y agua tibia.
			La cerradura está desgastada. Con cuidado, dé vuelta la cerradura para que continúe operando de forma pareja.



**SCHLAGE**

# SCHLAGE CONNECT™

Pêne dormant avec écran tactile  
muni d'une alarme

**Guide d'utilisation**



ALLEGION

## TABLE DES MATIÈRES

Garantie et déclarations de la CFC et d'IC .....	35	Programmation de l'alarme .....	40
Configuration de la serrure .....	35	Activation de l'alarme.....	40
Pièces de la serrure.....	36	Description des réglages de l'alarme .....	40
Remplacement des piles .....	36	Modification du mode d'alarme .....	41
Verrouillage et déverrouillage .....	37	Réglage du degré de sensibilité .....	41
Verrouillage de l'extérieur .....	37	Mes codes .....	42
Verrouillage de l'intérieur .....	37	Conseils pratiques .....	42
Déverrouillage de l'extérieur .....	37	Emplacement des codes par défaut.....	42
Déverrouillage de l'intérieur .....	37	Réinitialisation aux paramètres par défaut de l'usine.....	44
Nettoyage de la serrure .....	37	Ouverture avec la clé de secours .....	44
Programmation de l'écran tactile .....	38	Z-Wave .....	45
Conseils pour une programmation efficace.....	38	Dépannage .....	46
Description de la programmation .....	38		
Procédures de programmation .....	39		

## BESOIN D'AIDE?

Appelez le service à la clientèle avant de ramener le produit au magasin.

Sans frais depuis ces États-Unis : (888) 805-9837

pays : Canada : (800) 997-4734

Mexique : 018005067866

Visitez notre site Web pour visionner les vidéos, consulter les foires aux questions, etc. : [answers.schlage.com](http://answers.schlage.com)

## ENREGISTREZ VOTRE PRODUIT

Inscrivez votre achat et enregistrez votre garantie sur [RegisterMySchlage.com](http://RegisterMySchlage.com), ou utilisez la carte de garantie jointe.

## GARANTIE ET DÉCLARATIONS DE LA CFC ET D'IC

### Garantie à vie du mécanisme et du fini et garantie de trois (3) ans pour l'électronique

Conformément aux clauses et conditions de cette garantie, Schlage offre une garantie à vie sur le mécanisme et le fini et une garantie de trois (3) ans sur l'électronique à l'utilisateur d'origine (« Utilisateur d'origine ») de notre produit de marque Schlage (« Produit ») contre les défauts de matériaux et de main-d'œuvre, aussi longtemps que l'utilisateur d'origine habite les locaux résidentiels où le produit a été installé. Pour connaître les détails et les limites de la garantie, consultez le site [answers.schlage.com](http://answers.schlage.com) ou demandez l'aide du service à la clientèle de Schlage en composant le 888-805-9837 pour les États-Unis et le Canada ou le 800-506-7866 pour le Mexique.

### Énoncé sur les interférences de la CFC

Cet équipement a été examiné et jugé conforme aux limites fixées pour un dispositif numérique de classe B, en vertu de la Section 15 des règlements de la CFC. Ces limites sont établies en vue de fournir une protection raisonnable contre tout brouillage dans une installation résidentielle. Cet équipement entraîne des usages et peut produire des radiofréquences; s'il n'est pas installé et utilisé selon les instructions, il peut causer du brouillage nuisible aux radiocommunications. Toutefois, il n'y a aucune garantie que le brouillage ne se produira pas dans une installation quelconque. Si cet équipement cause du brouillage à la réception d'un appareil radio ou d'une télévision, ce qu'on peut établir lorsqu'on met l'équipement en marche et qu'on le met hors tension, nous encourageons l'utilisateur à tenter de corriger ce brouillage de l'interférence en adoptant l'une des mesures suivantes :

- Réorientez ou déplacez l'antenne réceptrice.

Augmentez la distance qui sépare l'équipement et le récepteur.

Branchez l'équipement dans une prise de courant ou à un circuit différent de celui où le récepteur est branché.

# CONFIGURATION DE LA SERRURE

Suivez ces étapes pour configurer votre serrure et l'utiliser. Follow these steps to get your lock set up and ready to use. Si vous désirez utiliser un système d'automatisation de domicile pour activer la commande à distance de votre serrure, consultez la section **S'inscrire à un réseau Z-Wave** à la page 45

## 1 Sélectionner la longueur des codes d'utilisateurs de la serrure.

Vous pouvez définir des codes d'utilisateur de 4 à 8 chiffres. La longueur par défaut est de 4 chiffres. Tous les codes d'utilisateur comprennent le même nombre de chiffres. Chaque fois que vous modifiez la longueur, ils sont tous supprimés.

- Voir **Modifier la longueur du code d'utilisateur**, page 39.

## 2 Ajouter ou supprimer des codes d'utilisateur.

Deux codes d'utilisateur uniques sont déjà définis dans la serrure. Vous pouvez les utiliser, ou bien les supprimer et programmer vos propres codes.

- Voir **Supprimer un code d'utilisateur** à la page 39.

## 3 Décider de l'utilisation ou de la non-utilisation de la fonction de verrouillage automatique.

Lorsqu'elle est activée, la serrure se verrouille automatiquement 30 secondes après avoir été déverrouillée.

- Voir **Activer/désactiver le verrouillage automatique**, page 39.

## 4 Activer l'alarme et décider du mode à utiliser.

L'alarme est éteinte par défaut. Pour l'utiliser, il faut l'activer et choisir un mode.

- Voir **Programmation de l'alarme**, page 40.

### ⚠ CONSERVEZ CE GUIDE ⚠

Ce guide contient des renseignements importants sur votre serrure!

- Les codes d'utilisateur et le code de programmation par défaut se trouvent sur l'étiquette apposée au verso de ce guide! Vous en aurez besoin pour rétablir les paramètres d'usine!
- L'étiquette affiche également votre numéro de série, qui peut être exigé pour la garantie et le service à la clientèle.
- En outre, ce guide donne des explications sur l'ajout et la suppression des codes d'utilisateur, la modification du fonctionnement de la serrure, le dépannage, le service à la clientèle, etc.!

Consultez le détaillant ou demandez de l'aide d'un technicien d'expérience en matière de radio et de télévision.

Ce dispositif est conforme à la partie 15 des règlements de la CFC. Le fonctionnement est assujéti aux deux conditions suivantes :

1. Cet appareil ne génère peut-être pas d'interférence nuisible et
2. il doit accepter toute interférence reçue, y compris celle pouvant causer une utilisation non voulue.

Tout changement ou toute modification qui n'a pas été expressément approuvé par la partie responsable de la conformité pourrait annuler le droit de l'utilisateur de faire fonctionner cet équipement.

#### Exposition aux radiofréquences

Afin de se conformer aux exigences de CFC/IC concernant l'exposition aux radiofréquences pour les appareils de transmission mobiles, ce transmetteur doit être uniquement utilisé ou installé dans un endroit où une distance d'au moins 20 cm sépare l'antenne et toutes les personnes.

En vertu des règlements d'Industrie Canada, cet émetteur radio ne peut fonctionner qu'avec une antenne d'un type et d'un gain maximum (ou moindre) approuvé par Industrie Canada pour ce modèle. Pour réduire tout risque de perturbations radioélectriques aux autres utilisateurs, on devra choisir le type d'antenne et son gain de sorte que la puissance rayonnée isotrope équivalente n'est pas plus élevée que celle permise pour une communication réussie.

Ce dispositif est conforme à la norme RSS d'Industrie Canada relative aux dispositifs exempts de licence. Le fonctionnement est assujéti aux deux conditions suivantes : 1) ce dispositif ne doit pas occasionner de brouillage, et 2) ce dispositif doit accueillir tout brouillage y compris le brouillage qui risque d'entraîner un mauvais fonctionnement du dispositif.

# PIÈCES DE LA SERRURE

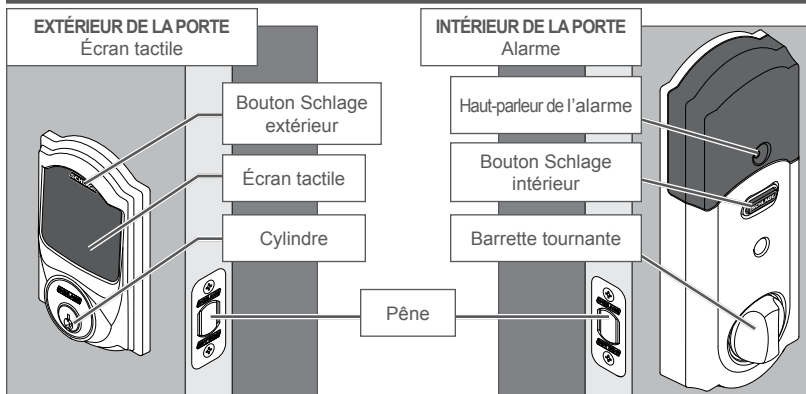

## Bouton Schlage intérieur

- Situé à l'intérieur de la porte.
- Doté de trois voyants distincts.
- Sert à programmer l'alarme. Voir **Programmation de l'alarme**, page 40.
- Ne sert pas à verrouiller ou déverrouiller la porte.

## Barrette tournante

- Sert à verrouiller et déverrouiller manuellement de l'intérieur.

## Bouton Schlage extérieur

- Situé sur l'extérieur de la porte.
- Il s'agit du premier bouton sur lequel vous appuyez pour entrer un code d'utilisateur et amorcer la programmation.
- Appuyez pour quitter le mode programmation immédiatement.

## Écran tactile

- Éteint jusqu'à ce que vous appuyiez sur le bouton Schlage extérieur.
- Situé sur l'extérieur de la porte.
- Sert à entrer les codes de programmation et de déverrouillage.

## Cylindre

- Sert à déverrouiller seulement en cas d'urgence. Voir **Ouverture avec la clé de secours**, page 44.

## Haut-parleur de l'alarme

- Émet des alarmes en fonction des réglages choisis. Voir **Programmation de l'alarme**, page 40.

## Pêne

- Sort et rentre automatiquement lorsque vous utilisez l'écran tactile.
- Sort et rentre manuellement lorsque vous tournez la barrette tournante.

# REPLACEMENT DES PILES

① Remplacez les piles de votre serrure chaque année, lorsque vous testez et remplacez les piles de vos détecteurs de fumée. Ainsi, la serrure continuera à fonctionner de manière fiable.

② Utilisez quatre piles alcalines AA de qualité supérieure. Les piles au lithium peuvent provoquer un dysfonctionnement.

## DANGER DE DÉCHARGE ÉLECTROSTATIQUE!



NE TOUCHEZ PAS le circuit imprimé! Vous pourriez endommager la serrure.

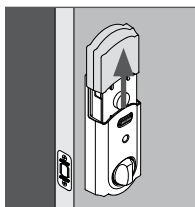

1. Retirez le couvercle de la partie intérieure.

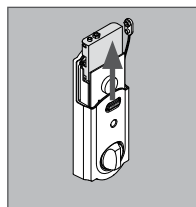

2. Débranchez le connecteur, retirez le support de piles et remplacez les piles.

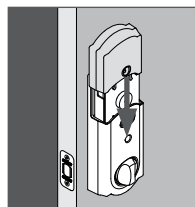

3. Remettez le support de piles en place, les piles orientées vers la porte. Rebranchez le connecteur au support de piles et replacez le couvercle.



# VERROUILLAGE ET DÉVERROUILLAGE

- ① Si vous vous trompez en entrant un code d'utilisateur, appuyez sur le bouton Schlage extérieur et recommencez.

## Verrouillage de l'extérieur

1. Appuyez sur le bouton Schlage extérieur.
  2. La serrure se verrouille. Le voyant vert s'allume une fois.
- ① **Si le pêne ne peut pas sortir complètement, le X rouge clignotera et un bip se fera entendre. La porte peut rester déverrouillée!**
- ① Si la fonction de verrouillage rapide est désactivée, entrez un code d'utilisateur valide pour verrouiller la porte. Voir **Activer/désactiver le verrouillage rapide**, page 39.

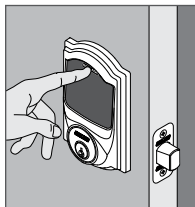

## Verrouillage de l'intérieur

Tournez la barrette tournante intérieure.

- ① Le bouton Schlage intérieur ne verrouille pas le pêne dormant. Il sert à programmer et à contrôler l'alarme. Voir **Programmation de l'alarme**, page 40.



## Déverrouillage de l'extérieur

1. Appuyez sur le bouton Schlage extérieur.
  2. Saisissez un code d'utilisateur valide.
  3. La coche verte indiquant le succès de la manœuvre clignotera deux fois et un bip se fera entendre. Le pêne dormant se déverrouille.
- ① L'affichage d'une croix rouge lumineuse indique que le code d'utilisateur n'est pas valide.

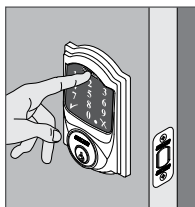

## Déverrouillage de l'intérieur

Tournez la barrette tournante intérieure.

- ① Le bouton Schlage intérieur ne verrouille pas le pêne dormant. Il sert à programmer et à contrôler l'alarme. Voir **Programmation de l'alarme**, page 40.



# NETTOYAGE DE LA SERRURE

Pour nettoyer correctement l'écran tactile de l'accumulation de saletés, d'huiles, ou d'autres contaminants, vous devriez utiliser un détergent doux pour vaisselle avec de l'eau tiède et suivre les instructions générales ci-dessous :

- Ne rincez pas l'écran tactile à l'eau tiède avant de commencer à le nettoyer.
- Poursuivez l'application de savon avec un chiffon humide et tiède
- N'utilisez pas de nettoyeurs abrasifs, fortement alcalins ou d'essence.
- Ne laissez pas les produits nettoyants sur l'écran tactile pendant de longues périodes, lavez immédiatement.
- N'appliquez pas de produit nettoyant à la lumière directe du soleil ou à des températures élevées.
- N'utilisez pas de grattoirs, de raclettes ou de rasoirs.

Le pêne peut être nettoyé à l'aide d'un détergent doux pour vaisselle et d'eau tiède. Cela peut aider à améliorer les performances réduites de la serrure.

# PROGRAMMATION DE L'ÉCRAN TACTILE

## Bouton Schlage extérieur

- Il s'agit du premier bouton sur lequel vous appuyez pour amorcer la programmation.
- Permet également de sortir rapidement de la programmation.

## Coche verte

- Clignote lorsque vous appuyez sur un numéro et lorsqu'une procédure est terminée.



## Croix rouge

- En cas d'erreur durant la programmation, la croix rouge apparaîtra.

## Voyant de programmation

- Clignote lorsque vous passez en mode Programmation.
- Reste allumé lors de l'utilisation d'une fonction de programmation.

## Conseils pour une programmation efficace

- ① Visionnez la vidéo avant de commencer! Consultez la page [answers.schlage.com](http://answers.schlage.com) et visionnez la vidéo **User and Alarm Programming For Touchscreen Deadbolt (Programmation du pêne dormant avec écran tactile muni d'une alarme)**.
- ① La serrure est pré-réglée avec un code de programmation et deux codes d'utilisateur uniques par défaut. Utilisez ces codes pour faire fonctionner la serrure ou changez-les en suivant les instructions de ce guide.
- ① Les codes par défaut se trouvent au dos du boîtier de l'alarme et sur l'étiquette apposée au verso de ce guide.
- ① Si vous désirez utiliser un système d'automatisation de domicile pour activer la commande à distance de votre serrure, consultez la section **S'inscrire à un réseau Z-Wave** à la page 45

## Description de la programmation

<b>Ajouter un code d'utilisateur</b>	Les codes d'utilisateur déverrouillent le pêne dormant. Ils peuvent comprendre de 4 à 8 chiffres. Tous les codes comprennent le même nombre de chiffres. Voir <b>Modifier la longueur du code d'utilisateur</b> , page 39.
<b>Supprimer un code d'utilisateur</b>	Supprime un code d'utilisateur à la fois.
<b>Modifier Code de programmation</b>	Le code de programmation sert à faire passer la serrure en mode Programmation. Il comprend 6 chiffres.
<b>Activer le mode Vacances</b>	Cela évite que les codes d'utilisateur déverrouillent le pêne dormant. Offre une meilleure sécurité lorsque vous êtes absent pendant une longue période de temps.
<b>Désactiver le mode Vacances</b>	Rétablit le fonctionnement normal de la serrure.
<b>Activer/désactiver l'avertisseur</b>	Si vous le souhaitez, vous pouvez éteindre l'avertisseur. Des sons se feront quand même entendre pendant la programmation.
<b>Supprimer TOUS les codes d'utilisateur</b>	Supprime TOUS les codes d'utilisateur de la serrure.
<b>Activer/désactiver le verrouillage rapide</b>	Si activé : Appuyez sur le bouton Schlage extérieur pour verrouiller le pêne dormant. (Réglage par défaut). Si désactivé : Appuyez sur le bouton Schlage extérieur et saisissez un code d'utilisateur pour verrouiller le pêne dormant.
<b>Modifier la longueur du code d'utilisateur</b>	Ces codes peuvent comprendre de 4 à 8 chiffres. La longueur par défaut est de 4 chiffres. <b>En modifiant la longueur des codes d'utilisateur, vous supprimez tous les codes d'utilisateur existants!</b>
<b>Activer/désactiver le verrouillage automatique</b>	Si activé : la serrure se verrouillera automatiquement 30 secondes après avoir été déverrouillée. (Désactivé par défaut.)
<b>Désactiver temporairement le verrouillage automatique</b>	Le verrouillage automatique doit être activé. Alors que le pêne dormant est verrouillé, appuyez sur le bouton Schlage extérieur et entrez un code d'utilisateur de 4 à 8 chiffres pour le déverrouiller. Dans les 5 secondes qui suivent, verrouillez et déverrouillez manuellement le pêne dormant à l'aide de la barrette tournante.
<b>Restaurer le verrouillage automatique</b>	Verrouillez le pêne dormant à l'aide de la barrette tournante.

## Procédures de programmation

- ① Déterminez la longueur de vos codes d'utilisateur **AVANT** de les ajouter. Si vous modifiez la longueur des codes d'utilisateur, tous les codes existants seront supprimés.

① Le mode Programmation sera automatiquement désactivé après 30 secondes d'inactivité.

1. Ouvrez la porte et sortez le pêne dormant avant de commencer.
2. En cas d'erreur, appuyez sur le bouton Schlage extérieur pour sortir du mode Programmation, puis recommencez depuis le début.

ÉCRIVEZ VOTRE CODE DE PROGRAMMATION ICI POUR LE RETROUVER FACILEME

○ ○ ○ ○ ○ ○

FONCTION	PROGRAMMATION (APPUYEZ)	ÉTAPES (APPUYEZ)	VÉRIFICATION
Ajouter un code d'utilisateur	<b>SCHLAGE</b> → Code de programmation à 6 chiffres	→ <b>1</b> → Nouveau code d'utilisateur de 4 à 8 chiffres → Nouveau code d'utilisateur identique de 4 à 8 chiffres	✓ 2 clignotements + 2 bips
		← Ajouter un autre code →	
Supprimer un code d'utilisateur	<b>SCHLAGE</b> → Code de programmation à 6 chiffres	→ <b>2</b> → Code d'utilisateur de 4 à 8 chiffres → Code d'utilisateur identique de 4 à 8 chiffres	✓ 2 clignotements + 2 bips
		← Supprimer un autre code →	
Modifier le code de programmation	<b>SCHLAGE</b> → Code de programmation à 6 chiffres	→ <b>3</b> → Nouveau code de programmation à 6 chiffres → Code de programmation identique à 6 chiffres	✓ 2 clignotements + 2 bips
Activer le mode Vacances	<b>SCHLAGE</b> → Code de programmation à 6 chiffres	→ <b>4</b> →	✓ 2 clignotements + 2 bips
Désactiver le mode Vacances	<b>SCHLAGE</b> → Code de programmation à 6 chiffres	→	✓ 2 clignotements + 2 bips
Activer/désactiver l'avertisseur	<b>SCHLAGE</b> → Code de programmation à 6 chiffres	→ <b>5</b> →	✓ Activé : 1 clignotement + 1 bip Désactivé : 2 clignotements + 2 bips
Supprimer TOUS les codes d'utilisateur	<b>SCHLAGE</b> → Code de programmation à 6 chiffres	→ <b>6</b> → Code de programmation à 6 chiffres	✓ 2 clignotements + 2 bips
! Avertissement !	Supprime TOUS les codes d'utilisateur de la serrure. Une fois les codes d'utilisateur supprimés, il est impossible de les récupérer!		
Activer/désactiver le verrouillage rapide	<b>SCHLAGE</b> → Code de programmation à 6 chiffres	→ <b>7</b> →	✓ Activé : 1 clignotement + 1 bip Désactivé : 2 clignotements + 2 bips
Modifier la longueur du code d'utilisateur	<b>SCHLAGE</b> → Code de programmation à 6 chiffres	→ <b>8</b> → Longueur souhaitée pour les codes d'utilisateur → Même longueur souhaitée pour les codes d'utilisateur	✓ 2 clignotements + 2 bips
! Avertissement !	En modifiant la longueur des codes d'utilisateur, vous supprimez tous les codes d'utilisateur existants! Une fois les codes d'utilisateur supprimés, il est impossible de les récupérer!		
Activer/désactiver le verrouillage automatique	<b>SCHLAGE</b> → Code de programmation à 6 chiffres	→ <b>9</b> →	✓ Activé : 1 clignotement + 1 bip Désactivé : 2 clignotements + 2 bips
Désactiver temporairement le verrouillage automatique (le pêne dormant doit être verrouillé)	<b>SCHLAGE</b> → Code d'utilisateur de 4 à 8 chiffres	→ Dans les 5 secondes qui suivent, verrouillez et déverrouillez manuellement le pêne dormant à l'aide de la barrette tournante.	✓ 1 clignotement + 1 bip
Restaurer le verrouillage automatique	Verrouillez à nouveau le pêne dormant à l'aide de la barrette tournante.		✓ 2 clignotements + 2 bips

# PROGRAMMATION DE L'ALARME

## 1 Activation de l'alarme

L'alarme est éteinte par défaut. Après l'installation, il vous faut l'allumer.

- ① Programmez l'alarme grâce au bouton Schlage intérieur, illustré plus bas.
- ① Vous ne savez pas si l'alarme est allumée? Il suffit d'appuyer brièvement une fois sur le bouton Schlage intérieur. S'il émet un bip et qu'il s'allume, il est activé. Dans le cas contraire, essayez à nouveau de l'allumer, et vérifiez les piles.
- ① Visionnez la vidéo avant de commencer! Consultez la page [answers.schlage.com](https://answers.schlage.com) et visionnez la vidéo **User and Alarm Programming For Touchscreen Deadbolt (Programmation du pêne dormant avec écran tactile muni d'une alarme)**.

Maintenez appuyé le bouton

**Allumez l'alarme** →  Relâchez-le lorsqu'il a clignoté une fois (au bout de 2 secondes environ)

---

Maintenez appuyé le bouton

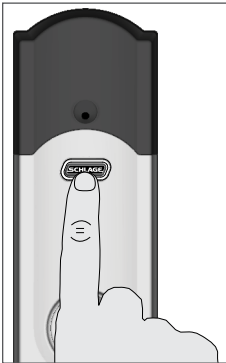

**Eteignez l'alarme** →  Relâchez-le lorsqu'il a clignoté deux fois (au bout de 6 secondes environ)



- ① Pour couper rapidement le son de l'alarme, maintenez le bouton Schlage intérieur appuyé jusqu'à ce qu'il s'arrête.
- ① Vous aimeriez savoir à quoi ressemble le son de l'alarme en mode Activité ou Accès forcé? Entrez quatre fois de suite un mauvais code, et l'alarme se déclenchera.

## 2 Description des réglages de l'alarme

Choisissez l'alarme qui vous convient le mieux.

MODE	DESCRIPTION	VOYANTS LUMINEUX	SONS
<b>Activité</b> Se déclenche lorsque la porte s'ouvre ou se ferme.	Parfait pour surveiller les portes de chez vous. <ul style="list-style-type: none"> <li>• <b>Un délai intégré de 3 secondes est prévu pour la remise à zéro de l'alarme en cas de déclenchement.</b></li> </ul>	Le voyant DEL du milieu clignote 	Deux bips courts
<b>Témoin d'intégrité</b> Se déclenche lorsque la serrure est manipulée alors qu'elle est verrouillée.	Détecte les activités imperceptibles à la serrure.	Les voyants DEL de gauche et de droite clignotent en alternance 	Alarme de 15 secondes (90 dB, comme le volume de vos détecteurs de fumée)
<b>Accès forcé</b> Se déclenche lorsqu'une pression importante est exercée contre la porte alors qu'elle est verrouillée.	Parfait durant la nuit et lorsque vous n'êtes pas à la maison. <ul style="list-style-type: none"> <li>• Mode le moins sensible. De nombreuses personnes laissent ce réglage en permanence.</li> </ul>	Tous les voyants clignotent 	Alarme stridente ininterrompue pendant trois minutes (90 dB, comme le volume de vos détecteurs de fumée)

### 3 Modification du mode d'alarme

Une fois l'alarme allumée, elle est réglée par défaut sur le mode Accès forcé. Pour en changer, suivez ces étapes simples :

① Avant de modifier les réglages de l'alarme, il faut l'allumer!

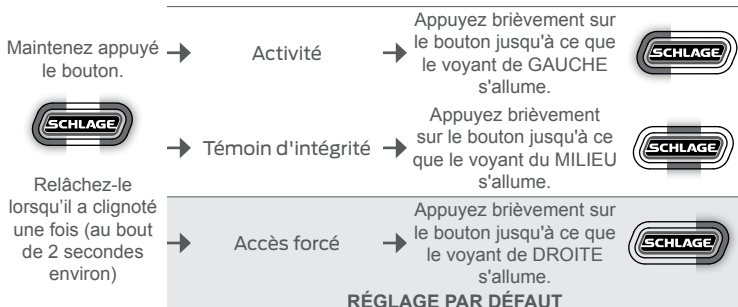

① La serrure émet un bip lorsqu'elle sort du mode Programmation.

### 4 Réglage du degré de sensibilité

Chaque mode d'alarme correspond à un des trois degrés de sensibilité pré-réglés. Si votre alarme se déclenche trop souvent, ou pas assez souvent, essayez de modifier ce réglage.

① Dans le cas contraire, il n'est pas nécessaire de procéder à des modifications.

② Lorsque vous modifiez le mode d'alarme, le degré de sensibilité par défaut est rétabli.

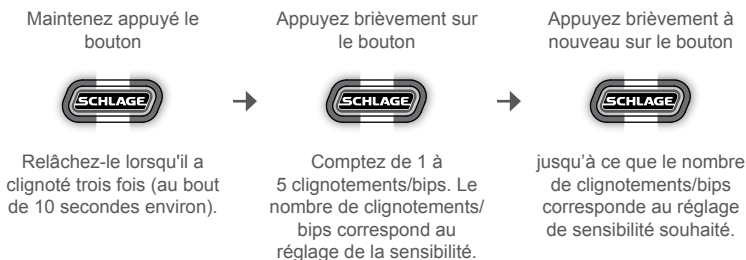

① Chaque fois que vous appuyez brièvement sur le bouton, l'alarme clignote ou sonne un nombre de fois correspondant au degré de sensibilité.

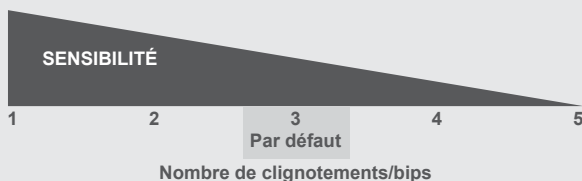

# MES CODES

Utilisez les tableaux plus bas pour noter les codes de programmation et d'utilisateur programmés dans la serrure.

- Le code de programmation est une combinaison de six chiffres entrée au clavier pour mettre la serrure en mode Programmation.
- Les 4 à 6 premiers chiffres (selon la longueur choisie pour le code d'utilisateur) doivent être différents de tous les autres codes d'utilisateur déjà entrés dans la serrure.
- Un seul code de programmation par défaut est entré dans la serrure. Ce code apparaît sur l'étiquette au dos du boîtier de l'alarme et sur l'étiquette au verso de ce guide.

① Servez-vous d'un crayon pour noter les codes dans les cellules, afin de pouvoir les modifier facilement par la suite.

## Codes d'utilisateur

- Un code d'utilisateur est une combinaison de 4 à 8 chiffres entrée au clavier pour déverrouiller la serrure.
- Les 4 à 6 premiers chiffres doivent être différents des 4 à 6 premiers chiffres du code de programmation.
- Deux codes d'utilisateurs sont entrés dans la serrure par défaut. Ces codes apparaissent sur l'étiquette au dos du boîtier de l'alarme et sur l'étiquette au verso de ce guide.

① La serrure peut stocker jusqu'à 30 codes d'utilisateur.

## Conseils pratiques

- Remettez à chacun son propre code d'utilisateur unique.
- Modifiez périodiquement les codes d'utilisateur et de programmation pour des raisons de sécurité.

## Emplacement des codes par défaut

Les codes se trouvent sur l'étiquette apposée au verso de ce guide. Ils sont également inscrits au dos du boîtier de l'alarme.



Les mêmes codes sont notés aux deux endroits.

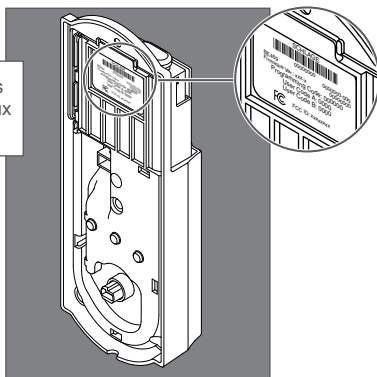

- ① NE RETIREZ PAS l'étiquette apposée au dos du boîtier de l'alarme! Si vous perdez votre code de programmation, ces codes par défaut vous permettront de réinitialiser la serrure.

**DATE****CODE DE PROGRAMMATION**

--	--	--	--	--	--	--

**NOM D'UTILISATEUR****CODE D'UTILISATEUR**

Exemple : Jean Dufour	1234
1.	
2.	
3.	
4.	
5.	
6.	
7.	
8.	
9.	
10.	
11.	
12.	
13.	
14.	
15.	
16.	
17.	
18.	
19.	
20.	
21.	
22.	
23.	
24.	
25.	
26.	
27.	
28.	
29.	
30.	

# RÉINITIALISATION AUX PARAMÈTRES PAR DÉFAUT DE L'USINE

Quand devez-vous rétablir les paramètres d'usine?

- Si vous souhaitez déplacer la serrure sur une autre porte, vous devez restaurer les paramètres par défaut, déplacer la serrure sur la nouvelle porte, puis configurer la serrure à nouveau.
- Si vous avez oublié votre code de programmation, vous pouvez rétablir les codes par défaut.

## ⚠ AVERTISSEMENT ⚠

Avant de commencer, repérez les codes de programmation et d'utilisateur au verso de ce guide et au dos du boîtier de l'alarme! Les codes de programmation et d'utilisateur par défaut seront rétablis. Tous les autres codes existants seront supprimés.

**LE SERVICE À LA CLIENTÈLE NE PEUT PAS RÉCUPÉRER LES CODES PAR DÉFAUT PERDUS! NE RÉTABLISSEZ PAS LES PARAMÈTRES D'USINE TANT QUE VOUS N'AVEZ PAS TROUVÉ LES CODES PAR DÉFAUT.**

1. Débranchez les piles. Voir **Remplacement des piles**, page 36.
2. Maintenez le bouton Schlage extérieur appuyé.
3. Pendant ce temps, rebranchez les piles.
4. Relâchez le bouton Schlage extérieur.

① **Si vous déplacez la serrure sur une autre porte, installez la serrure sur cette porte avant de continuer.**

5. Pour savoir si la serrure a bien été réinitialisée, appuyez sur le bouton Schlage extérieur et entrez un des codes d'utilisateur par défaut. Voir **Emplacement des codes par défaut**, page 42.
6. Si la réinitialisation est réussie, la serrure effectuera une routine d'installation. Attendez jusqu'à ce que le pêne cesse de bouger. La réinitialisation et la configuration sont terminées.

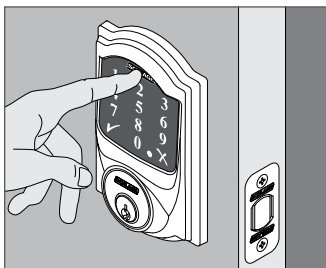

## OUVERTURE AVEC LA CLÉ DE SECOURS

L'ouverture avec la clé de secours est utile lorsque les piles sont complètement déchargées ou que vous ne connaissez aucun code d'utilisateur.

Insérez la clé et tournez-la pour ouvrir, comme pour une serrure classique. Voir **Remplacement des piles**, page 36.

Il est possible de changer la clé de cette serrure pour qu'elle corresponde aux autres serrures de la résidence. Pour en savoir plus, communiquez avec un serrurier.

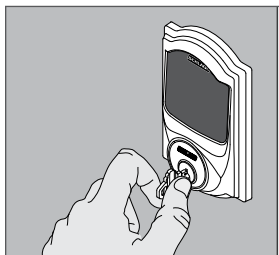



# Z-WAVE

Cette serrure est équipée d'une radio Z-WaveMD.

## À propos de Z-Wave

Cette serrure est un produit Z-Wave sécurisé.

- Cette serrure peut être intégrée à n'importe quel réseau Z-Wave de n'importe quel fabricant ou fournisseur pour activer la commande à distance.
- Les nœuds d'écoute de n'importe quel fabricant ou fournisseur peuvent servir de relais pour étendre la portée du réseau.
- Les fonctions de la serrure seront limitées lorsqu'elle est intégrée à un contrôleur non sécurisé.
- La duplication consiste à copier des données réseau d'un premier contrôleur vers un deuxième contrôleur du réseau. Pour en savoir plus, consultez la documentation de votre contrôleur.
- Cet appareil prend en charge les systèmes antivol. Pour activer la protection antivol, il faut un contrôleur prenant cette fonction en charge. Pour obtenir plus de renseignements, veuillez consulter le site Internet ou la documentation de votre contrôleur.

## S'inscrire à un réseau Z-Wave

Cette serrure peut être intégrée à n'importe quel réseau Z-Wave de n'importe quel fabricant.



Consultez le site Internet ou la documentation de votre système d'automatisation de domicile pour obtenir plus de renseignements, puis continuez.

Inscrivez votre serrure :

Sortez le pêne de la serrure et exécutez la séquence suivante :

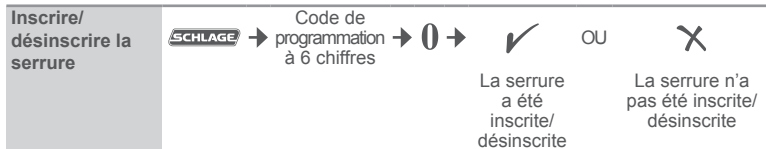

Pour vérifier l'inscription :

1. Retirez le couvercle des piles. Voir **Remplacement des piles**, page 36.
2. Débranchez le connecteur de piles.
3. Tout en observant le bouton Schlage intérieur, rebranchez le connecteur.
4. Si la serrure est inscrite, il clignote.

PROBLÈME	SONS	VOYANTS LUMINEUX	SOLUTION
J'ai oublié mon code de programmation.	—	—	Pour trouver le code de programmation par défaut, consultez le verso de ce guide ou le dos du boîtier de l'alarme.
			Au besoin, rétablissez les paramètres d'usine. Voir <b>Réinitialisation aux paramètres par défaut de l'usine</b> , page 44.
Je dois supprimer un code d'utilisateur dont je ne me souviens pas.	—	—	Supprimez tous les codes d'utilisateur. Ajoutez ensuite tous les codes d'utilisateur requis de nouveau à la serrure. Voir <b>Programmation de l'écran tactile</b> , page 38.
Impossible d'ajouter un nouveau code d'utilisateur.	—	Point jaune clignotant	Vous n'avez pas appuyé sur 1 après être passé en mode Programmation.
	2 bips	2 rouges ✕	Il existe déjà 30 codes d'utilisateur. Supprimez un code d'utilisateur avant d'en ajouter un nouveau. Voir <b>Supprimer un code d'utilisateur</b> , page 39.
			Le deuxième code d'utilisateur entré ne correspond pas au premier code d'utilisateur entré.
Le nouveau code d'utilisateur correspond aux 4 à 6 premiers chiffres du code de programmation actuel.			
Impossible de supprimer un code d'utilisateur.	—	Point jaune clignotant	Vous n'avez pas appuyé sur 2 après être passé en mode Programmation.
	2 bips	2 rouges ✕	Le premier code d'utilisateur entré ne correspond à aucun code actuel.
Le deuxième code d'utilisateur entré ne correspond pas au premier code d'utilisateur entré.			
Impossible de modifier le code de programmation.	—	Point jaune clignotant	Vous n'avez pas appuyé sur 3 après être passé en mode Programmation.
	2 bips	2 rouges ✕	Le deuxième code de programmation entré ne correspond pas au premier code de programmation entré.
Les 4 à 6 premiers chiffres du nouveau code de programmation correspondent à un code d'utilisateur existant.			
Impossible de supprimer tous les codes d'utilisateur.	—	Point jaune clignotant	Vous n'avez pas appuyé sur 6 après être passé en mode Programmation.
			Le deuxième code de programmation entré n'est pas valide.
Le code utilisateur ne déverrouille pas la serrure.	1 bip	1 rouge ✕	Le code d'utilisateur entré n'est pas un code d'utilisateur valide.
Impossible d'entrer le code d'utilisateur après avoir appuyé sur le bouton Schlage extérieur.	1 bip	verte ✓, puis rouge ✕	Le mode Vacances est activé. Désactivez le mode Vacances. Voir <b>Désactiver le mode Vacances</b> , page 39.
	1 bip	1 rouge ✕	Trop de codes d'utilisateur incorrects entrés. Attendez 30 secondes et essayez de nouveau.

PROBLÈME	SONS	VOYANTS LUMINEUX	SOLUTION
Le rétroéclairage ne s'allume pas lorsque j'appuie sur le bouton Schlage extérieur, et il est impossible d'entrer un code d'utilisateur.	—	—	Les piles sont complètement déchargées et aucune activité électronique n'est possible. Voir <b>Remplacement des piles</b> , page 36.
			Le support de piles n'est pas branché.
			Le câble qui passe dans la porte n'est pas branché. Retirez le boîtier de l'alarme et vérifiez le branchement. Pour obtenir de l'aide, consultez l'étape 7 des instructions d'installation du pêne dormant avec écran tactile muni d'une alarme.
Après que j'ai entré un code d'utilisateur pour déverrouiller la serrure, le point jaune clignote et il y a un délai avant le déverrouillage.	Plusieurs bips	Point jaune extérieur clignotant	Les piles sont faibles et doivent être remplacées. Voir <b>Remplacement des piles</b> , page 36.
Le bouton Schlage intérieur clignote, mais l'alarme n'émet aucun son.			
3 rouges ✕ lorsque j'appuie sur le bouton Schlage extérieur.	—	3 ✕ rouges	Les piles sont déchargées et doivent être remplacées. Voir <b>Remplacement des piles</b> , page 36.
Le pêne dormant ne se verrouille pas à nouveau lorsque j'appuie sur le bouton Schlage extérieur.	—	—	La fonction de verrouillage rapide n'est pas activée. Voir <b>Activer/désactiver le verrouillage rapide</b> , page 39.
			Si vous ne souhaitez pas l'activer, entrez un code d'utilisateur valide pour verrouiller la porte.
Le pêne dormant ne sort pas et ne rentre pas comme prévu.	1 long bip	1 ✕ rouge	Réglez l'alignement du pêne sur le cadre de porte. Pour obtenir de l'aide, consultez <a href="https://answers.schlage.com">answers.schlage.com</a> .
Il faut deux essais pour réussir à verrouiller ou à déverrouiller le pêne dormant.	—	✓ verte	L'alignement du pêne dormant sur le cadre n'est pas optimal. Réglez la fermeture de la porte sur le cadre. Pour obtenir de l'aide, consultez <a href="https://answers.schlage.com">answers.schlage.com</a> .
L'alarme n'émet aucun son.	—	—	Allumez l'alarme.
L'alarme sonne trop souvent (fausses alarmes) ou pas assez souvent.	Alarme	—	Le degré de sensibilité est trop élevé (1 ou 2) ou trop faible (4 ou 5) et doit être réglé. Voir <b>Réglage du degré de sensibilité</b> , page 41.
L'alarme de témoin d'intégrité n'émet aucun son.	—	—	Un délai de 60 secondes avant le déclenchement de l'alarme vous permet de sortir et de verrouiller la porte. Voir <b>Description des réglages de l'alarme</b> , page 40.
Le pêne fonctionnait sans problème, mais ce n'est plus le cas maintenant.	—	—	Le pêne est sale. Nettoyez-le à l'aide d'un détergent doux et d'eau tiède.
			La gâche est usée. Retournez la gâche pour assurer un bon fonctionnement continu.

If you have questions about any part of installation or programming, don't return the Touchscreen Deadbolt with Alarm to the store. Our Schlage Customer Service representatives are ready to help.

**Toll-Free:** 1.888.805.9837

**Live Chat:** [schlage.com](http://schlage.com)

To learn more about this product, scan the code with your smartphone.

Download the app at [scanlife.com](http://scanlife.com).

Si tiene dudas acerca de cualquier parte de la instalación o programación, no devuelva el cerrojo de pantalla táctil con alarma a la tienda. Nuestros representantes del Departamento de Servicio de Asistencia al Cliente de Schlage están listos para ayudarlo.

**Línea gratuita:** 1.888.805.9837

**Chat en vivo:** [schlage.com](http://schlage.com)

Para obtener más información sobre este producto, escanee el código con un teléfono inteligente.

Descargue la aplicación en [scanlife.com](http://scanlife.com).

Si vous avez des questions concernant l'installation ou programmation, ne ramenez pas le pêne dormant avec écran tactile muni d'une alarme au magasin. Les représentants du service à la clientèle de Schlage sont à votre service.

**Sans frais :** 1.888.805.9837

**Clavardage en direct :** [schlage.com](http://schlage.com)

Pour de plus amples renseignements sur ce produit, numérisez le code avec votre téléphone intelligent.

Téléchargez l'application au [scanlife.com](http://scanlife.com).



#### Default Codes

#### Códigos Predeterminados

#### Codes prédéfinis

Default Programming Code  
Código de Programación  
Predeterminado  
Code de programmation prédéfini  
Default User Codes  
Códigos de Usuario Predeterminado  
Codes d'utilisateur prédéfinis

Place Label Here  
Coloque la Etiqueta Aquí  
Apposer l'étiquette ici



**P516-939**

© Allegion 2014  
Printed in Country  
P516-939 Rev. 07/14-b



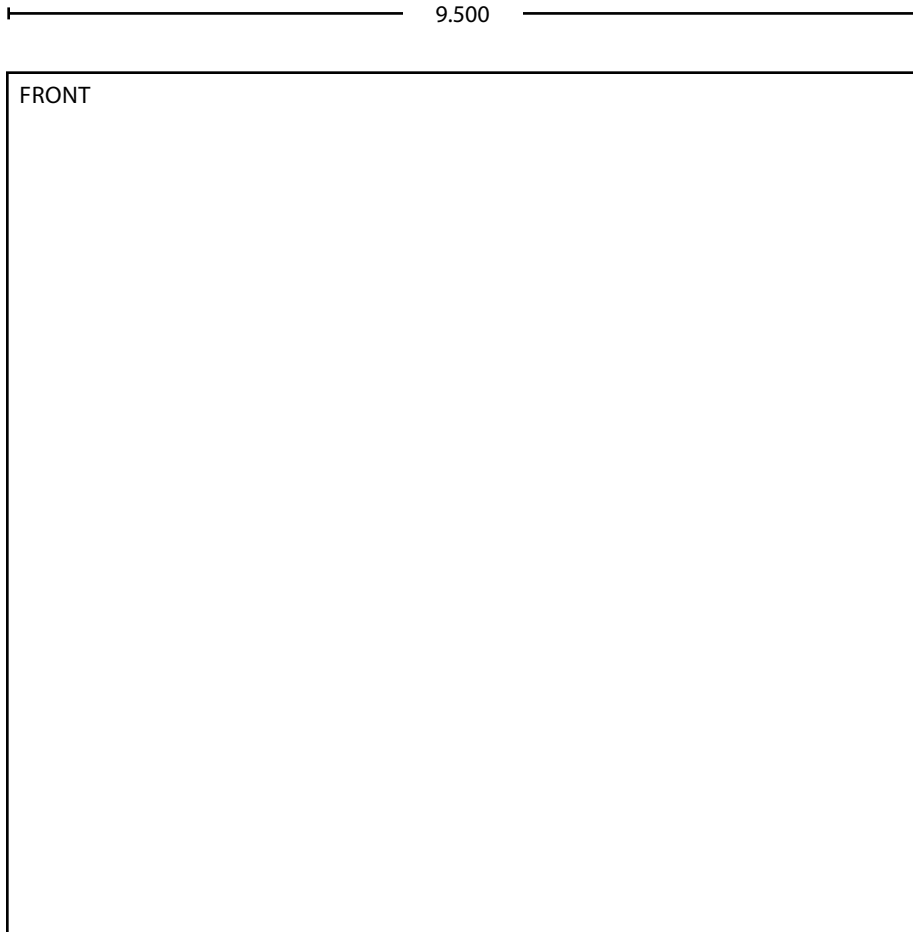

BEGINNING SHEET

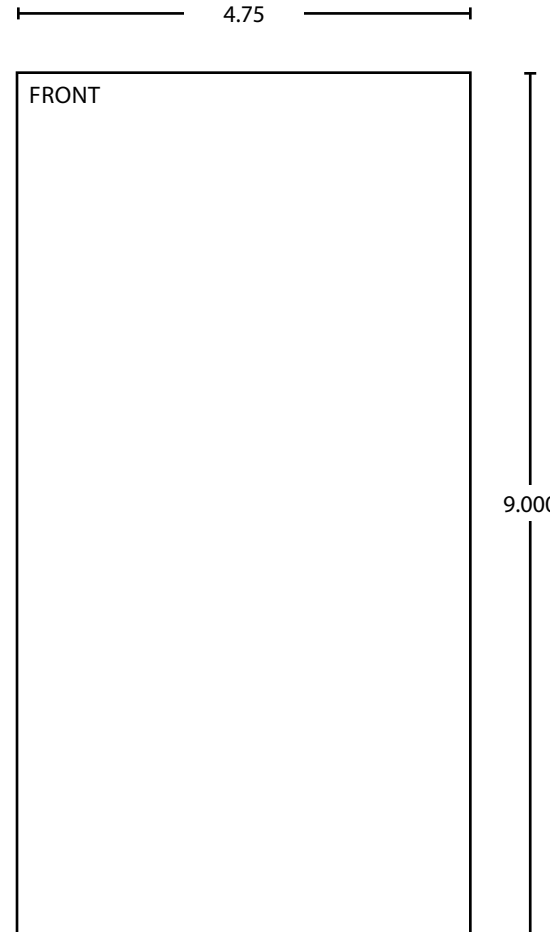

FOLDED SHEET

<p><b>Additional Notes:</b></p> <p>1. This is the next revision of 24060857.          2. Contact : Eliseo, Jose Luis &lt;Jose.Eliseo@allegion.com&gt; for more information.</p>
---

Revision History						Revision Description: B > Revised Artwork. Changed 1 year warranty to a 3 year warranty.											
A	B	C	D	E	F												
050330	054550																
Material White Paper						Edited By		Approved By		EC Number	Release Date						
						R. Byun		M. Sasso		054550	07-14-2014						
<p>Notes</p> <p>1. printed two sides          2. printed black          3. tolerance ± .13          4. printed in country may vary          5. drawings not to scale          6. 48-page saddle-stitched booklet</p>						Title					BE469 User Guide						
						Creation Date		Number			Revision						
						04-28-14		P516-939			B						
						Created By		Activity			Ingersoll Rand Company		Copyright © 2014				
M. Sasso		3899 Hancock Expwy Security, CO 80911															
						Software: InDesign CS6											